

MC KINLEY USA

12/24 V



*Owner's manual / Manuel d'utilisation
Manual del usuario / Manual do usuário*

with / avec / con / com



PRESIDENT

Downloaded from www.cb-radio.nl

Your **PRESIDENT MC KINLEY USA 12/24 V** at a glance

Votre **PRESIDENT MC KINLEY USA 12/24 V** en un coup d'œil

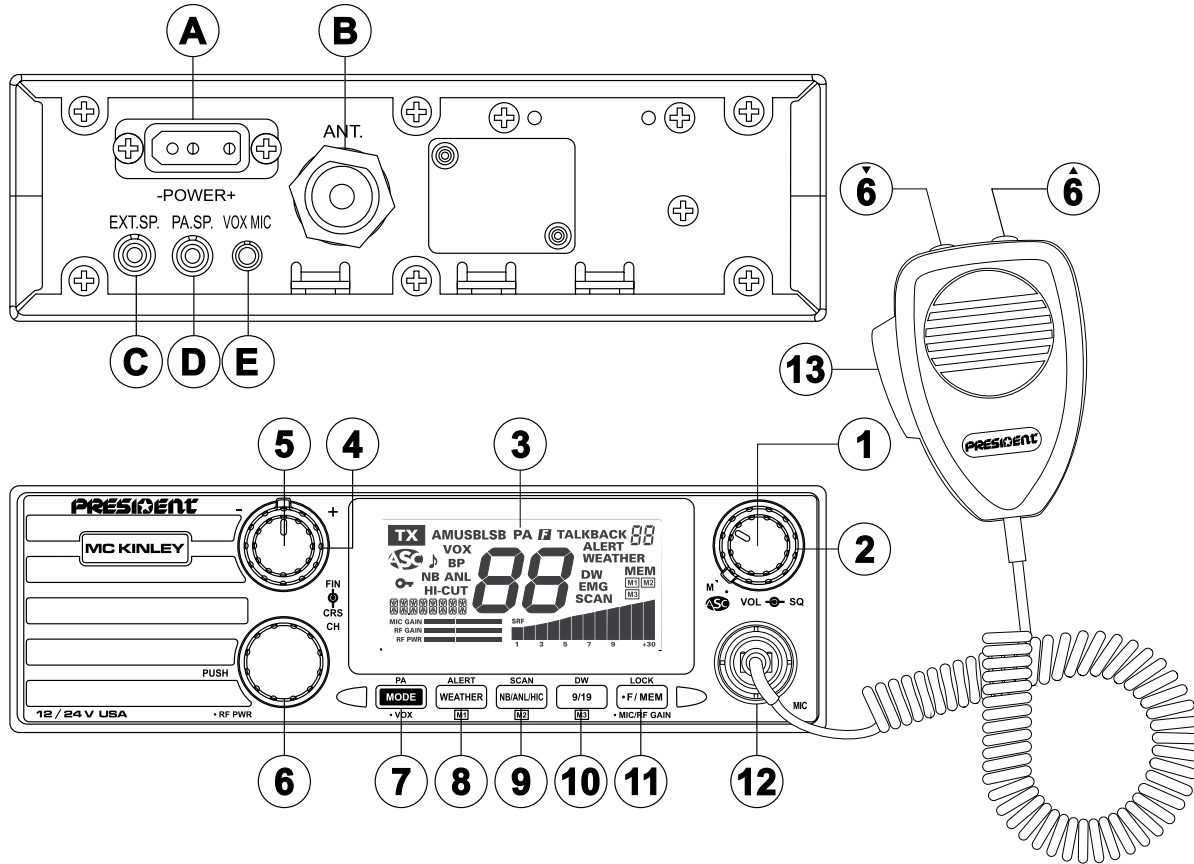

Un vistazo a vuestro **PRESIDENT MC KINLEY USA 12/24 V**

Uma olhada no seu **PRESIDENT MC KINLEY USA 12/24 V**

SUMMARY

INSTALLATION	5
HOW TO USE YOUR CB	8
FUNCTIONS	13
TECHNICAL CHARACTERISTICS	14
TROUBLE SHOOTING	15
HOW TO TRANSMIT OR RECEIVE A MESSAGE	15
GLOSSARY	15
WARRANTY	17
FREQUENCY TABLES	66

English

SOMMAIRE

INSTALLATION	5	INSTALLATION	19
UTILISATION	8	UTILISATION	22
FONCTIONS	13	FONCTIONS	27
CARACTÉRISTIQUES TECHNIQUES	14	CARACTÉRISTIQUES TECHNIQUES	29
GUIDE DE DÉPANNAGE	15	GUIDE DE DÉPANNAGE	30
COMMENT ÉMETTRE OU RECEVOIR UN MESSAGE	15	COMMENT ÉMETTRE OU RECEVOIR UN MESSAGE	30
GLOSSAIRE	15	GLOSSAIRE	30
GARANTIE	17	GARANTIE	33
TABLEAUX DES FRÉQUENCES	66	TABLEAUX DES FRÉQUENCES	66

Français

SUMARIO

INSTALACIÓN	35
UTILIZACIÓN	38
FUNCIONES	43
CARACTERÍSTICAS TÉCNICAS	45
GUÍA DE PROBLEMAS	46
COMO EMITIR O RECIBIR UN MENSAJE	46
LÉXICO	46
GARANTÍA	49
TABLAS DE FRECUENCIAS	66

Español

SUMÁRIO

INSTALAÇÃO	35	INSTALAÇÃO	51
UTILIZAÇÃO	38	UTILIZAÇÃO	54
FUNÇÕES	43	FUNÇÕES	59
CARACTERÍSTICAS TÉCNICAS	45	CARACTERÍSTICAS TÉCNICAS	61
GUIA DE PROBLEMAS	46	GUIA DE PROBLEMAS	61
COMO TRANSMITIR OU RECEBER UMA MENSAGEM	46	COMO TRANSMITIR OU RECEBER UMA MENSAGEM	62
GLOSSÁRIO	46	GLOSSÁRIO	62
GARANTIA	49	GARANTIA	65
TABELAS DE FREQUÊNCIAS	66	TABELAS DE FREQUÊNCIAS	66

Português

WARNING !

Before using, be careful never to transmit without first having connected the antenna (connection "B" situated on the back panel of the equipment) or without having set the SWR (Standing Wave Ratio) ! Failure to do so may result in destruction of the power amplifier, which is not covered by the warranty.

The warranty of this transceiver is valid only in the country of purchase.

Welcome to the world of the new generation of CB radios. The new **PRESIDENT** range gives you access to top performance CB equipment. With the use of up-to-date technology, which guarantees unprecedented quality, your **PRESIDENT MC KINLEY USA 12/24 V** is a new step in personal communication and is the surest choice for the most demanding of professional CB radio users. To ensure that you make the most of all its capacities, we advise you to read carefully this manual before installing and using your **PRESIDENT MC KINLEY USA 12/24 V**.

A) INSTALLATION

1) WHERE AND HOW TO MOUNT YOUR MOBILE CB RADIO

- You should choose the most appropriate setting from a simple and practical point of view.
- Your CB radio should not interfere with the driver or the passengers.

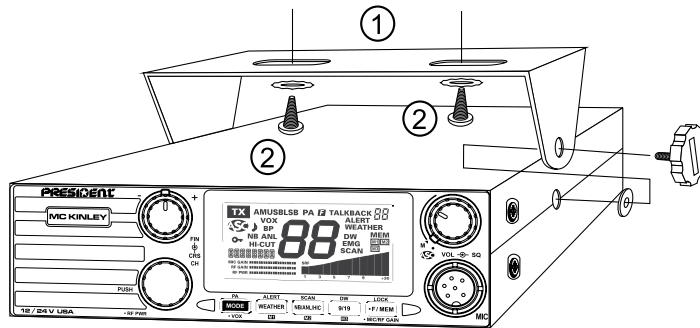

MOUNTING DIAGRAM

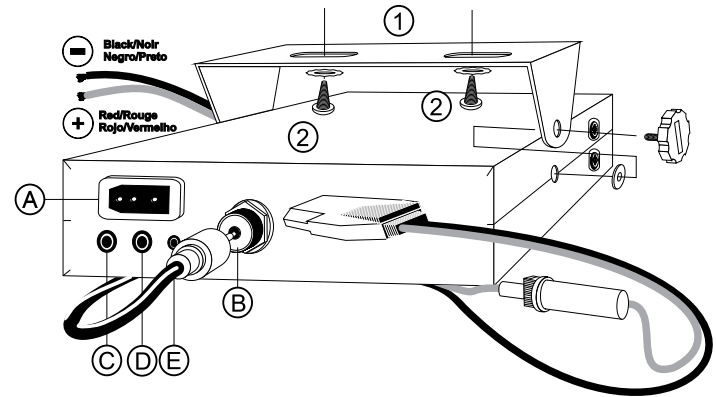

- Remember to provide for the passing and protection of different wires (e.g. power, antenna, accessory cabling) so that they do not interfere in any way with the driving of the vehicle.
 - To install your equipment, use the cradle (1) and the self-tapping screws (2) provided (drilling diameter 3.2 mm). Take care not to damage the vehicle's electrical system while drilling the dash board.
 - Do not forget to insert the rubber joints (3) between the CB and its support as these have a shock-absorbing effect which permits gentle orientation and tightening of the set.
 - Choose where to place the microphone support and remember that the microphone cord must stretch to the driver without interfering with the controls of the vehicle.
- **N.B. :** As the transceiver has a frontal microphone socket, it can be set into the dash board. In this case, you will need to add an external loud speaker to improve the sound quality of communications (connector EXT.SP. situated on the back panel: C). Ask your dealer for advice on mounting your CB radio.

2) ANTENNA INSTALLATION

a) Choosing your antenna

- For CB radios, the longer the antenna, the better its results. Your dealer will be able to help you with your choice of antenna.

b) Mobile antenna

- Must be fixed to the vehicle where there is a maximum of metallic surface (ground plane), away from windscreen mountings.
- If you already have a radio-telephone antenna installed, the CB antenna should be higher than this.
- There are two types of antenna: pre-regulated which should be used on a good ground plane (e.g. car roof or lid of the boot), and adjustable which offer a much larger range and can be used on a smaller ground plane (see § **ADJUSTMENT OF SWR** page 7).
- For an antenna which must be fixed by drilling, you will need a good contact between the antenna and the ground plane. To obtain this, you should lightly scratch the surface where the screw and tightening star are to be placed.
- Be careful not to pinch or flatten the coaxial cable (as this runs the risk of break down and/or short-circuiting).
- Connect the antenna (B).

**OUTPUT
RADIUS
PATTERN**

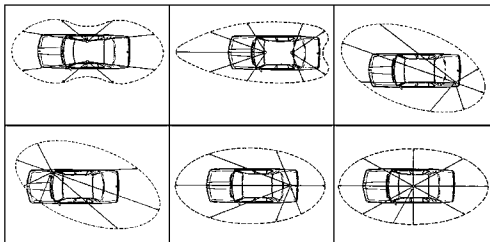

c) Fixed antenna

- A fixed antenna should be installed in a clear space as possible. If it is fixed to a mast, it will perhaps be necessary to stay it, according to the laws in force (you should seek professional advice). All PRESIDENT antennas and accessories are designed to give maximum efficiency to each CB radio within the range.

3) POWER CONNECTION

Your PRESIDENT MC KINLEY USA 12/24 V is protected against an inversion of polarities. However, before switching it on, you are advised to check all the connections. Your equipment must be supplied with a continued current of 12 or 24 volts (A). Today, most cars and lorries are negative earth. You can check this by making sure that the negative terminal of the battery is connected either to the engine block or to the chassis. If this is not the case, you should consult your dealer.

- Check that the battery is of 12 or 24 volts.
- Locate the positive and negative terminals of the battery (+ is red and - is black). Should it be necessary to lengthen the power cable, you should use the same or a superior type of cable.
- It is necessary to connect your CB to a permanent (+) and (-). We advise you to connect the power cable directly to the battery (as the connection of the CB cable to the wiring of the car-radio or other parts of the electrical circuit may, in some cases, increase the likelihood of interference).
- Connect the red wire (+) to the positive terminal of the battery and the black (-) wire to the negative terminal of the battery.
- Connect the power cable to your CB radio.

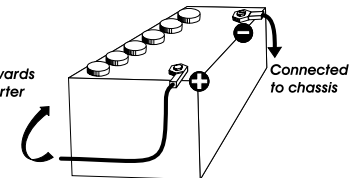

WARNING: Never replace the original fuse (2 A) by one of a different value.

4) **BASIC OPERATIONS TO BE CARRIED OUT BEFORE USING YOUR SET FOR THE FIRST TIME (without transmitting and without using the “push-to-talk” switch on the microphone)**

- a) Connect the microphone.
- b) Check the antenna connections.
- c) Turn the set on by turning the volume knob (1) clockwise.
- d) Turn the squelch **SQL** knob (2) to minimum (**M** position).
- e) Adjust the volume to a comfortable level.
- f) Go to channel 20 by using the **CH** rotary knob or **UP/DN** keys (6) on the microphone.

5) **ADJUSTMENT OF SWR (Standing wave ratio)**

WARNING: This must be carried out when you use your CB radio for the first time (and whenever you re-position your antenna). The adjustment must be carried out in an obstacle-free area.

* **Adjustment with internal SWR-meter**

NEW, EASY AND VERY HANDY- Adjustment of SWR meter by beep tones

- Push the **CH** knob (6) six times to enter **SWR** function.
- Display shows a message with active channel and SWR during 2 seconds, for example {CH40 SWR}.
- The radio goes to **TX** mode automatically without pressing **PTT** key (13) and starts **SWR** measurement. Measurement time is 5 minutes maximum. The remaining time is displayed on sub Indicator.
- Adjust your antenna.
- Tone beep* is continuous when SWR value is equal to 1.0**. The space between two beeps became longer

when SWR value moves away from 1.0** (=1.0).

- Volume Beep is adjustable with **VOL** knob (1).
- Display shows the **SWR** value. For example 2.5** (=2.5).
- When adjusted, press the **CH** knob (6) to activate the next function (**STONE**).
- Press **PTT** switch (13) to exit **FUNCTIONS** mode.

**Please check that the beep volume is set to a comfortable listening level.*

***there is no dot between the 2 digits of SWR value, for example 25 means 2.5.*

See **SWR** function page 14.

* **Adjustment with external SWR-meter (e.g. TOS-1 PRESIDENT)**

a) **To connect the SWR meter :**

- Connect the SWR meter between the CB radio and the antenna as close as possible to the CB (use a maximum of 15.75 inches (40 cm) cable, type President CA 2C).

b) **To adjust the SWR meter:**

- Set the CB on channel 20 (27.205 MHz) in AM.
- Put the switch on the SWR-meter to position FWD (calibration).
- Press the “push-to-talk” switch on the microphone to transmit.
- Bring the index needle to ▼ by using the calibration key.
- Change the switch to position REF (reading of the SWR level). The reading on the Meter should be as near as possible to 1. If this is not the case, readjust your antenna to obtain a reading as close as possible to 1. (A SWR reading between 1 and 1.8 is acceptable).
- It will be necessary to recalibrate the SWR meter after each adjustment of the antenna.

WARNING: In order to avoid any losses and attenuations in cables used for connection between the radio and its accessories, PRESIDENT recommends to use a cable with a length inferior to 118.11 inches (3 m).

Your CB is now ready for use.

B) HOW TO USE YOUR CB

1) ON/OFF – VOLUME

- To turn the set on, turn the **VOL** knob (1) clockwise.
- To increase the sound level, turn the same knob further clockwise.

2) ASC (Automatic Squelch Control) / SQUELCH

Suppresses undesirable background noises when there is no communication. Squelch does not affect neither sound nor transmission power, but allows a considerable improvement in listening comfort.

a) ASC: AUTOMATIC SQUELCH CONTROL

Worldwide patent, a PRESIDENT exclusivity. Turn the **SQ** knob (2) anti-clockwise into **ASC** position. **ASC** appears on the display. No repetitive manual adjustment and a permanent improvement between the sensitivity and the listening comfort when ASC is active. This function can be disconnected by turning the switch clockwise. In this case the squelch adjustment becomes manual again. **ASC** disappears from the display.

b) MANUAL SQUELCH

Turn the **SQ** knob clockwise to the exact point where all background noises disappear. This adjustment should be done with precision, because if set to maximum (fully clockwise), only the strongest signals will be received.

3) DISPLAY

It shows all functions:

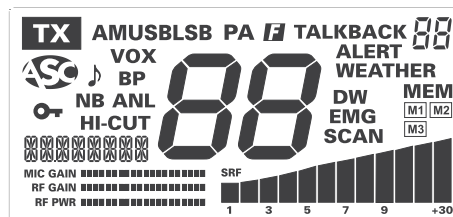

The main BARGRAPH shows the reception level and the output power level. Smaller bargraphs show Mic Gain, RF Gain and RF Power levels.

4) FINE (CLARIFIER)

The function **FIN** allows a fine frequency deviation during LSB/USB reception in order to improve the clearness of your correspondent's voice.

5) COARSE (CLARIFIER)

The function **CRS** allows a coarse frequency deviation during LSB/USB reception.

The normal setting of both functions is on the central position.

6) CHANNEL SELECTOR: CH rotary knob and UP/DN keys on the microphone

These switches allow increasing or decreasing a channel number. A «Beep» sounds each time the channel changes if the Beep function is activated (see **KEY BEEP** function page 13). Message shows frequency {27205MHz}.

7) MODE ~ PA ~ •VOX

MODE *(short press)*

This switch allows selecting the modulation mode AM, LSB or USB; Your modulation mode has to correspond to the one of your correspondent.

Amplitude Modulation / AM: communication on a field with relief and obstacles at middle distance (the most used).

Upper and Lower Side Band / USB-LSB: used for long distance communications (according to the propagation conditions).

Press **MODE** key (7) to alternate between :

→ AM → USB → LSB →

PA (PUBLIC ADDRESS) *(long press)*

Long press **PA** key (7) to alternate between **CB** and **PA** mode.

PA MODE. "PA" is displayed. An external loud speaker can be connected to the unit by the PA jack plug located on the back panel PA.SP. (D).

The CB messages received or transmitted into the microphone will be directed towards the **PA** speaker and be amplified.

When **PTT** switch (13) is pressed, "on" is displayed, message is {**PA LEVEL**}, Meter numbers indicate signal level.

To adjust **PA** level, press and keep **PTT** switch (13), turn the **CH** rotary knob (6) and use the meter numbers indicators. Message {**PA LEVEL**} blinks.

ROGER, SCAN, MEM, VOX are not allowed in **PA** mode. If the user set on **PA** mode while **SCAN** function, instant channel **9/19** mode or **WEATHER** mode, these are canceled.

•VOX *(•F/MEM + short press)*

The **VOX** function allows transmitting by speaking into the original microphone (or in the optional vox microphone) without pressing the **PTT** switch (13). The use of an optional vox microphone connected to the rear panel of the transceiver (E) disables the original microphone.

Press one time **•F/MEM** key (11) and short press **•VOX** key (7) in order to activate the **VOX** function. "VOX" appears on the display. Repeat the key combination to disable the function. "VOX" disappears.

•VOX SET *(•F/MEM + long press)*

Press one time the **•F/MEM** key (11) and press during 1 second **•VOX** key (7) in order to activate the function **VOX SETTING**. "VOX" blinks. Three adjustments are possible: Sensitivity **L** / Anti-vox level **A** / Vox delay time **t**. Press shortly **•VOX** (7) in order to go to the following adjustment (looping **L**, **A**, **t**). The message shows the type of adjustment followed by its level {**SET-L1**}, {**SET-A1**}, {**SET-T1**}.

- **Sensitivity L:** allows the adjustment of the microphone (original one or optional vox) for an optimum transmission quality. Adjustable level from 1 (high level) to 9 (low level) by using **channel selector** switches (6). **L** corresponds to the Sensitivity Level.
- **Anti-Vox A:** allows disabling the transmission generated by the surrounding noise. The level is adjustable from 0 (Off) to 9 (low level) by using **channel selector** switches (6). **A** corresponds to **Anti-vox** Level.
- **Delay time t:** allows avoiding the sudden cut of the transmission by adding a delay at the end of speaking. The level is adjustable from 1 (short delay) to 9 (long delay) by using **channel selector** switches (6). **t** corresponds to Delay Time.

Long press •**VOX** key (7) key in order to **valid adjustments and quit** the *Vox Adjustment* mode.

When **VOX SETTING** is done the **VOX** function is automatically **ON**. “**VOX**” appears on the display.

8) WEATHER ~ ALERT ~ M1

WEATHER (short press)

CB functions are not allowed in WEATHER mode. If user presses a not allowed key and KEY BEEP function is activated, the radio sounds error tone.

Press **WEATHER** key (8) in order to activate the **WEATHER** mode. “**WEATHER**” appears on the display. A new short press on **WEATHER** key (8) disables the **WEATHER** mode. “**WEATHER**” disappears.

The **WEATHER** mode allows to hear weather information. When the mode is activated, use channel selector switches to move through the 7 weather channels to find the active channel in your local area.

ALERT (long press)

The SIREN tone only sounds in CB and PA mode. It does not sound in WEATHER mode.

Press and hold **ALERT** key (8) for 1 second to activate/deactivate the **ALERT** function. When the function is **on** and a tone is detected at the selected weather channel, then the unit sounds SIREN tone. “**ALERT**” and the “**Weather channel**” blink on the display. The unit cancel **CB** or **PA** mode and go to **WEATHER** mode.

During a SIREN tone sound, press any key to stop the sound, “**ALERT**” and the “**Weather channel**” stop blinking on the display.

Note: The SIREN tone sounds when **ALERT** is detected in the **selected WEATHER** channel only. Use first **SCAN** function in **WEATHER** mode to detect tones in **all** the **WEATHER** channels (see § **WEATHER MODE** above).

M1

See § **MEMORY** page 12.

9) NB/ANL/HIC ~ SCAN ~ M2

NB/ANL/HIC (short press)

NB ANL: Noise Blanker / Automatic Noise Limiter. These filters allow reducing back ground noises and some reception interferences.

HI-CUT: cuts out the high frequency interferences.

Short press **NB/ANL/HIC** (9) key to alternate the different status :

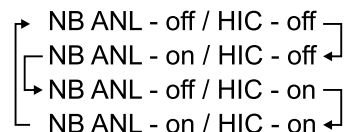

Filter icon appears on the display when status in **on**.

SCAN (long press)

CB MODE

Press and hold **SCAN** key (9) for 1 second to activate **SCAN** function (for **CB channels**) in an increasing way. “**SCAN**” is displayed. The scanning stops as soon as there is a busy channel. The scanning automatically starts 3 seconds after the end of the transmission and no key is activated during 3 s. The scanning starts again in an increasing way by turning to the right the **CH** rotary knob or pressing the **UP** key (6) on the microphone, or in a decreasing way, by turning to the left the **CH** rotary knob or pressing the **DN** key (6) on the microphone.

While scanning, press •**F/MEM** key (11) to alternate between **All Channel Scan** and **Memory Channel Scan**.

In **Memory Scan Channel** mode, channel 9, channel 19 and the memorised channels are scanned.

Press **PTT** switch (13), **9/19 / DW** key (10) , or long press **SCAN** key (9) again to exit **SCAN** function.

WEATHER MODE

Press and hold the **SCAN** key (9) for 1 second to activate the **SCAN** function (for **WEATHER channels**) in an increasing way. “**SCAN**” is displayed. The scanning stops as soon as there is a busy channel. The scanning starts again in an increasing way by turning to the right the **CH** rotary knob or pressing the **UP** key (6) on the microphone, or in a decreasing way, by turning to the left the **CH** rotary knob or pressing the **UP** key (6) on the microphone.

Note: If the **ALERT** function is activated, the SIREN tone sounds (see § **ALERT** below) when a tone is detected in the selected **WEATHER** channel only. Use first **SCAN** function in **WEATHER** mode to detect tones in **all** the **WEATHER** channels.

A new long press on **SCAN** disables the **SCAN** function.

M2

See § **MEMORY** page 12.

10) 9/19 ~ DW ~ M3

9/19 (short press)

Channels 9 and 19 are automatically selected by pressing this key. A push activates channel 9, “**EMG**” is displayed. A new push activates channel 19, “**EMG**” is displayed. A new push returns to the previous channel, “**EMG**” disappears.

DW (long press)

Press and hold the **DW** key (10) for 1 second to activate the **DUAL WATCH** function. “**DW**” is displayed. This function lets you watch over channel 9 or 19 and the current channel. The first long press activates the **DW** function between channel 9 and the busy channel. A new long press activates the function between channel 19 and the busy channel. The

number of the selected channel, the memorized channel included and channel 9 or 19 are alternately displayed. “**EMG**” is also displayed at the same time as channel 9 or 19. The selected channel can be modified during the dual watch. A new long press on **DW** key (10) disables the **DW** function. “**DW**” disappears.

M3

See § **MEMORY** page 12.

11) •F/MEM ~ LOCK ~ •RF GAIN

•F/MEM (short press)

Short press this key to enter in mode **2nd FUNCTION**. **F** blinks when the function is **on**. **F** automatically disappears after 10 seconds without pressing any key.

For memories, see § **MEMORY** page 12.

LOCK (long press)

Allows to lock all the keys on the front panel. If the **KEY BEEP** function is on, an error beep sounds when a key is pressed. A long press on **LOCK** key (11) activates/deactivates the **LOCK** function. **🔒** appears on the display when the function is activated. Transmission (microphone or vox) and reception remain active.

•RF GAIN (•F/MEM + •MIC/RF GAIN + CH rotary)

- Short press **•F/MEM** key (11)
- Short press **•MIC/RF GAIN** key (11)
(or press 2 times the key 11).
- Turn the **CH** rotary knob (6) to adjust the gain with bargraph.
- Long press the **CH** knob to validate the setting.

RF Gain bargraph always will be displayed in RX mode.

12) 6 PIN MICROPHONE PLUG

The plug is located on the front panel of the transceiver and makes the setting of the equipment into the dashboard easier.

See cabling diagram page 67.

13) PTT ~ RF POWER ~ MIC GAIN ~ TALKBACK

PTT (Push To Talk)

Transmission key, press to transmit a message, **TX** is displayed and release to listen to an incoming communication.

RF POWER (PTT + •F/MEM + CH rotary)

While pressing **PTT** switch (13)

- Short press •**F/MEM** key (11)
 - Turn the **CH** rotary knob (6) to adjust the **RF POWER** with bargraph.
 - Long press **CH** knob (6) to validate the setting
- RF POWER bargraph will always be displayed in TX mode.*

MIC GAIN (PTT + •F/MEM + •MIC/RF GAIN + CH rotary)

While pressing **PTT** switch (13)

- Short press •**F/MEM** key (11)
 - Short press •**MIC/RF GAIN** key (11)
(or press 2 times the key 11).
 - Turn the **CH** rotary knob (6) to adjust the **MIC GAIN** with bargraph.
 - Long press **CH** knob (6) to validate the setting
- MIC GAIN bargraph will always be displayed in TX mode.*

TALKBACK (PTT + •F/MEM)

The **TALKBACK** function allows to ear your own modulation with the CB speaker.

While pressing **PTT** switch (13),

- Long press •**F/MEM** key (11) to activate/deactivate **TALK-**

BACK function. When the function is **on**, “**TALKBACK**” is displayed.

TALKBACK LEVEL (PTT + CH rotary)

When the function is **on**, while pressing **PTT** switch (13),

- Turn the **CH** rotary knob (6) to adjust the **TALKBACK** level. 9 steps from **01** to **09**.

MEMORY

This CB radio allows to memorize 3 channels with following parameters: NB/ANL(on/off),HI-CUT(on/off),AM/USB/LSB.

To recall a memory: (short press)

- Short press •**F/MEM** key (11). If the **KEY BEEP** function is activated a beep sounds. **MEM** blinks.
- Short press **M1** (8), **M2** (9) or **M3** (10) key to recall the memory. “**MEM**” appears on the display and the number of the selected memory (**M1**, **M2** or **M3**) blinks.

To memorize: (long press)

- Select the channel and parameters to be memorized.
- Short press •**F/MEM** key (11). If the **KEY BEEP** function is activated a beep sounds. **MEM** blinks.
- Press **M1** (8), **M2** (9) or **M3** (10) key during 1 second to store the selected channel into memory. “**MEM**” appears on the display and the number of the selected memory (**M1**, **M2** or **M3**) blinks.
- If the **KEY BEEP** function is activated a long beep confirms the saving.

To delete a memory:

- Switch **off** the transceiver.
- Keep the memory key **M1** (8), **M2** (9) or **M3** (10) pressed and switch **on** the transceiver.
- The selected memory is deleted. “**MEM**” and the selected memory number disappears.

TOT (Time Out Timer)

If the transmission (using the **PTT (13)** key or **VOX**) is more than 5 minutes, CHANNEL and **TX** start blinking, the transmission ends.

The time-out tone will sound until the **PTT** key is released.

C) FUNCTIONS

Push the **CH** knob (6) to alternate between 7 functions.

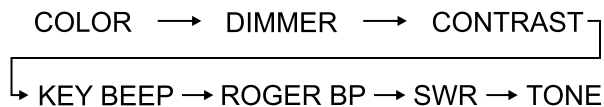

To **SET A FUNCTION**, turn the **CH** rotary knob (6).

Push the **CH** knob (6) to **VALIDATE SETTING** and activate the following function.

Message shows the name of the function.

Press **PTT** switch (13) to **FUNCTIONS** mode.

COLOR

- Push **CH** knob (6) one time. Message shows {COLOR}.
- Turn **CH** rotary knob (6) to alternate between 3 colors:

ORANGE / **Or** → GREEN / **Gr** → BLUE / **Bl**

- Push **CH** knob (6) to validate the **COLOR** setting and activate the next function (DIMMER).
- Press **PTT** switch (13) to exit **FUNCTIONS** mode.

DIMMER

DIMMER function allows adjusting the brightness of the lighting. 10 steps from **1** to **9**.

- Push **CH** knob (6) two times. Message shows {DIMMER}.
- Turn **CH** rotary knob (6) to adjust then **DIMMER** value.
- Push **CH** knob (6) to validate the **DIMMER** setting and ac-

tivate the next function (CONTRAST).

- Press **PTT** switch (13) to exit **FUNCTIONS** mode.

CONTRAST

CONTRAST function allows adjusting the contrast of the display. 10 steps from **1** to **9**.

- Push **CH** knob (6) three times. Message shows {CONTRAST}.
- Turn **CH** rotary knob (6) to adjust the **CONTRAST** value.
- Push **CH** knob (6) to validate the **CONTRAST** setting and activate the next function (KEY BEEP).
- Press **PTT** switch (13) to exit **FUNCTIONS** mode.

KEY BEEP

Beep on changing the channel, keys etc...

- Push **CH** knob (6) four times. Message shows {KEY BEEP}.
- Turn **CH** rotary knob (6) to set **KEYBEEP** function **on/off**. “BP” is displayed when the function is **on**.
- Push **CH** knob (6) to validate the **KEY BEEP** setting and activate the next function (ROGER BEEP).
- Press **PTT** switch (13) to exit **FUNCTIONS** mode.

ROGER BEEP

- Push **CH** knob (6) five times. Message shows {ROGER BP}.
- Turn **CH** rotary knob (6) to set **ROGER BEEP** function **on/off**. “♪” is displayed (in **CB** mode only) when the function is **on**.
- Push **CH** knob (6) to validate the **ROGER BEEP** setting and activate the next function (SWR).
- Press **PTT** switch (13) to exit **FUNCTIONS** mode.

The **RogerBeeps** sounds when the **PTT** switch (13) of the microphone is released in order to let your correspondent speak. Historically as **CB** is a “simplex” communication mode, it is not possible to speak and listen at the same time (as it is the case with a telephone). Once the conversation was over, he said “Roger” in order to prevent his correspondent that

it was his turn to talk. The word “Roger” has been replaced by a significant beep. There comes “**Roger beep**” from.

Note: the Roger beep also sounds in the loudspeaker if the **KEY BEEP** function is active. If the **KEY BEEP** function is not active, only the correspondent can hear the Roger Beep. In **PA** mode the function is not allowed.

SWR (in CB mode only)

- Push the **CH** knob (6) six times to enter **SWR** function.
- Display shows a message with active channel and SWR during 2 seconds, for example {CH40 SWR}.
- The radio goes to **TX** mode automatically without pressing **PTT** key (13) and starts **SWR** measurement. Measurement time is 5 minutes maximum. The remaining time is displayed on sub Indicator.
- Adjust your antenna.
- Tone beep* is continuous when SWR value is equal to **1.0**** (=1.0). The space between two beeps became longer when SWR value moves away from **1.0**** (=1.0).
- Volume Beep is adjustable with **VOL** knob (1).
- Display shows the **SWR** value. For example **2.5**** (=2.5).
- When adjusted, press the **CH** knob (6) to activate the next function (**TONE**).
- Press **PTT** switch (13) to exit **FUNCTIONS** mode.

**Please check that the beep volume is set to a comfortable listening level.*

***there is no dot between the 2 digits of SWR value, for example **25** means **2.5**.*

See **ADJUSTMENT OF SWR** page 7.

TONE

This function allows to change the **RX TONE**. 11 steps from -5 to +5

- Push **CH** knob (6) seven times. Message shows {TONE}.
- Turn **CH** rotary knob (6) to set **TONE** value.
- Push **CH** knob (6) to validate the **TONE** setting. Two beep indicate the exit of the **FUNCTIONS** mode.

A) DC-POWER TERMINAL (13.8 V / 27.6 V)

B) ANTENNA CONNECTOR (SO-239)

C) EXTERNAL SPEAKER JACK (8 Ω, Ø 3.5 mm)

D) PA SPEAKER JACK (8 Ω, Ø 3.5 mm)

E) JACK FOR OPTIONAL VOX MIKE (Ø 2.5 mm)

D) TECHNICAL CHARACTERISTICS

1) GENERAL

- Channels : 40
- Modulation modes : AM / USB / LSB
- Frequency ranges : from 26.965 MHz to 27.405 MHz
- Weather channels : from 162.400 MHz to 162.550 MHz
- Antenna impedance : 50 ohms
- Power supply : 13.8 V / 27.6 V
- Dimensions (W x D x H) : 6.77 x 5.91 x 2.05 inches
172 x 150 x 52 mm
- Weight : 2.20 lbs / 1 kg
- Accessories supplied : Ultra light electret microphone with support, mounting cradle, screws

2) TRANSMISSION

- Frequency allowance : +/- 200 Hz
- Carrier power : 4 W (constant)
- Transmission interference : inferior to -60 dBc
- Audio response : 300 Hz to 3 KHz
- Emitted power in the adj. channel : inferior to 20 μW
- Microphone sensitivity : 3 mV
- Drain : 2 A (with modulation)
- Modulated signal distortion : 1.8 %

3) RECEPTION

- Maxi. sensitivity at 10 dB (S+N)/N : 0,6 μ V - 111 dBm
- Frequency response : 300 Hz to 3 kHz
- Adjacent channel selectivity : > 60 dB
- Maximum audio power : 2 W
- Squelch sensitivity : minimum 0,2 μ V - 120 dBm
maximum 1 mV - 47 dBm
- Frequency image rejection rate : 60 dB
- Intermediate frequency rejection rate : 70 dB
- Drain : 300mA nominal / 1000mA maximum

E) TROUBLE SHOOTING

1) YOUR CB RADIO WILL NOT TRANSMIT OR YOUR TRANSMISSION IS OF POOR QUALITY

- Check that the antenna is correctly connected and that the SWR is properly adjusted.
- Check that the microphone is properly plugged in.
- Check that the RF POWER bargraph is set on maximum.
- Check that the MIC GAIN bargraph is set on maximum.

2) YOUR CB RADIO WILL NOT RECEIVE OR RECEPTION IS POOR

- Check that the RF GAIN bargraph is set on maximum.
- Check that the squelch level is properly adjusted.
- Check that the volume is set to a comfortable listening level.
- Check that the antenna is correctly connected and that the SWR is properly adjusted.

3) YOUR CB WILL NOT LIGHT UP

- Check the power supply.

- Check the connection wiring.
- Check the fuse.

F) HOW TO TRANSMIT OR RECEIVE A MESSAGE

Now that you have read the manual, make sure that your CB Radio is ready for use (i.e. check that your antenna is connected).

Press the "push-to-talk" switch and announce your message "Attention stations, transmission testing" which will allow you to check the clearness and the power of your signal. Release the switch and wait for a reply. You should receive a reply like, "Strong and clear".

If you use a calling channel (19) and you have established communication with someone, it is common practice to choose another available channel so as not to block the calling channel.

G) GLOSSARY

Below you will find some of the most frequently used CB radio expressions. Remember this is meant for fun and that you are by no means obliged to use them. In an emergency, you should be as clear as possible.

INTERNATIONAL PHONETIC ALPHABET

A Alpha	H Hotel	O Oscar	V Victor
B Bravo	I India	P Papa	W Whiskey
C Charlie	J Juliett	Q Quebec	X X-ray
D Delta	K Kilo	R Romeo	Y Yankee
E Echo	L Lima	S Sierra	Z Zulu
F Foxtrott	M Mike	T Tango	
G Golf	N November	U Uniform	

TECHNICAL VOCABULARY

AM	: Amplitude Modulation
CB	: Citizen's Band
CH	: Channel
CW	: Continuous Wave
DX	: Long Distance Liaison
DW	: Dual Watch
FM	: Frequency Modulation
GMT	: Greenwich Meantime
HF	: High Frequency
LF	: Low Frequency
LSB	: Lower Side Band
RX	: Receiver
SSB	: Single Side Band
SWR	: Standing Wave Ratio
SWL	: Short Wave Listening
SW	: Short Wave
TX	: CB Transceiver
UHF	: Ultra High Frequency
USB	: Upper Side Band
VHF	: Very High Frequency

CB LANGUAGE

Advertising	: Flashing lights of police car
Back off	: Slow down
Basement	: Channel 1
Base station	: A CB set in fixed location
Bear	: Policeman
Bear bite	: Speeding fine
Bear cage	: Police station
Big slab	: Motorway
Big 10-4	: Absolutely
Bleeding	: Signal from an adjacent channel interfering with the transmission
Blocking the channel	: Pressing the PTT switch without talking
Blue boys	: Police
Break	: Used to ask permission to join a conversation
Breaker	: A CBer wishing to join a channel
Clean and green	: Clear of police

Cleaner channel	: Channel with less interference
Coming in loud and proud:	Good reception
Doughnut	: Tyre
Down and gone	: Turning CB off
Down one	: Go to a lower channel
Do you copy?	: Understand?
DX	: Long distance
Eighty eights	: Love and kisses
Eye ball	: CBers meeting together
Good buddy	: Fellow CBer
Hammer	: Accelerator
Handle	: CBer's nickname
Harvey wall banger	: Dangerous driver
How am I hitting you?	: How are you receiving me?
Keying the mike	: Pressing the PTT switch without talking
Kojac with a kodak	: Police radar
Land line	: Telephone
Lunch box	: CB set
Man with a gun	: Police radar
Mayday	: SOS
Meat wagon	: Ambulance
Midnight shopper	: Thief
Modulation	: Conversation
Negative copy	: No reply
Over your shoulder	: Right behind you
Part your hair	: Behave yourself - police ahead
Pull your hammer back	: Slow down
Rat race	: Congested traffic
Rubberbander	: New CBer
Sail boat fuel	: Wind
Smokey dozing	: Parked police car
Smokey with a camera	: Police radar
Spaghetti bowl	: Interchange
Stinger	: Antenna
Turkey	: Dumb CBer
Up one	: Go up one channel
Wall to wall	: All over/everywhere
What am I putting to you?:	Please give me an S-meter reading

GENERAL WARRANTY CONDITIONS

This device is guaranteed **2 years** parts and labour in its country of purchase against any manufacturing defects validated by our technical department. PRESIDENT After Sales Service department reserves the right not to apply the warranty in the event a breakdown is caused by an antenna other than those distributed by PRESIDENT. An extension of **3 years** warranty is proposed systematically for the simultaneous purchase of a device and a PRESIDENT antenna, bringing the total duration of the warranty to **5 years**. In order to be valid, the warranty registration must be completed and submitted within a period of 30 days after the purchase date to PRESIDENT ELECTRONICS online at **www.president-electronics.us/warranty-registration**. You can also access this warranty registration page by using your smartphone to read (application must be available) the QR code on the enclosed warranty card. You will receive a confirmation email if the registration is successfully completed. Please keep a copy of this email for your records.

Any repair under warranty will be without charge and the return delivery costs will be borne by PRESIDENT. A proof of purchase sales receipt must be included with the device to be repaired. The dates listed on the warranty registration and proof of purchase must match. In case the device is not under warranty, the repair and return of the device will be charged.

No spare parts will be sent nor exchanged by PRESIDENT under warranty. Do not proceed with the installation of the device without reading the user manual. The warranty is only valid in the country of purchase.

Exclusions (not covered by Warranty):

- Damages caused by accident, shock or inadequate packaging.
- Power transistors, microphones, lights, fuses and the disrespect of the installation and use of specifications (including but not limited to antenna used with too high power, final output power transistors (SWR), inversion of polarities, bad connections, over voltage...).
- The warranty cannot be extended due to the non-availability of the device while it is being serviced at PRESIDENT After Sales Service department, nor by a change of one or more components or spare parts.

- Transceivers which have been modified. The warranty application is excluded in case of modification or poor maintenance done by a third party not approved by PRESIDENT ELECTRONICS.

If you note a malfunction:

- Check the power supply of your device and the quality of the fuse.
- Check that the antenna, the microphone are correctly connected.
- Check that the squelch level is properly adjusted; the programmed configuration is the correct one.
- In the event of a real malfunction, please contact your dealer first. He will decide what action should be taken.

In case of an intervention not covered by warranty, an estimate will be established before any repair.

Thank you for your confidence in the PRESIDENT quality and experience. We recommend that you read this manual carefully so that you are completely satisfied with your purchase.

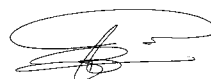

Technical Manager
and
Quality Manager



ATTENTION !

*Avant toute utilisation, prenez garde de ne jamais émettre sans avoir branché l'antenne (connecteur **B** situé sur la face arrière de l'appareil), ni réglé le TOS (Taux d'Ondes Stationnaires) ! Sinon, vous risquez de détruire l'amplificateur de puissance, ce qui n'est pas couvert par la garantie.*

La garantie de ce poste est valable uniquement dans le pays d'achat.

Bienvenue dans le monde des émetteurs-récepteurs CB de la dernière génération. Cette nouvelle gamme de postes vous fait accéder à la communication électronique la plus performante. Grâce à l'utilisation de technologies de pointe garantissant des qualités sans précédent, votre **PRESIDENT MC KINLEY USA 12/24 V** est un nouveau jalon dans la convivialité et la solution par excellence pour le pro de la CB le plus exigeant. Pour tirer le meilleur parti de toutes ses possibilités, nous vous conseillons de lire attentivement ce mode d'emploi avant d'installer et d'utiliser votre CB **PRESIDENT MC KINLEY USA 12/24 V**.

A) INSTALLATION

1) CHOIX DE L'EMPLACEMENT ET MONTAGE DU POSTE MOBILE

- Choisissez l'emplacement le plus approprié à une utilisation simple et pratique de votre poste mobile.
- Veillez à ce qu'il ne gêne pas le conducteur ni les passagers du véhicule.

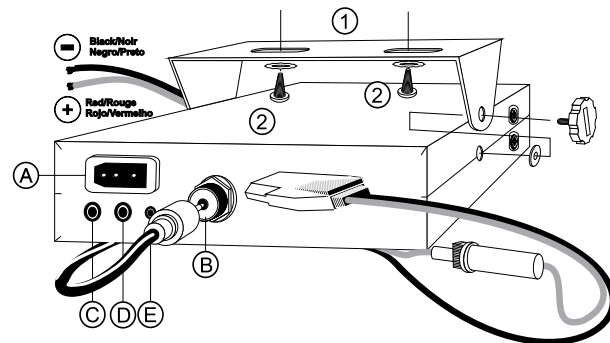
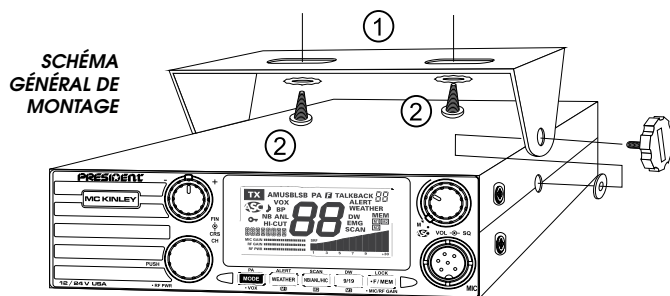

- Prévoyez le passage et la protection des différents câbles, (alimentation, antenne, accessoires...) afin qu'ils ne viennent en aucun cas perturber la conduite du véhicule.
 - Utilisez pour le montage le berceau (1) livré avec l'appareil, fixez-le solidement à l'aide des vis auto taraudeuse (2) fournies (diamètre de perçage 3,2 mm). Prenez garde de ne pas endommager le système électrique du véhicule lors du perçage du tableau de bord.
 - Lors du montage, n'oubliez pas d'insérer les rondelles de caoutchouc (3) entre le poste et son support. Celles-ci jouent en effet un rôle «d'amortisseur» et permettent une orientation et un serrage en douceur du poste.
 - Choisissez un emplacement pour le support du micro et prévoyez le passage de son cordon.
- **NOTE** : Votre poste mobile possédant une prise micro en façade peut être encastré dans le tableau de bord. Dans ce cas, il est recommandé d'y adjoindre un haut-parleur externe pour une meilleure écoute des communications (connecteur EXT.SP. situé sur la face arrière de l'appareil : C). Renseignez-vous auprès de votre revendeur le plus proche pour le montage sur votre appareil.

2) INSTALLATION DE L'ANTENNE

a) Choix de l'antenne

- En CB, plus une antenne est grande, meilleur est son rendement. Votre Point Conseil saura orienter votre choix.

b) Antenne mobile

- Il faut l'installer à un endroit du véhicule où il y a un maximum de surface métallique (plan de masse), en s'éloignant des montants du pare-brise et de la lunette arrière.
- Dans le cas où une antenne radiotéléphone est déjà installée, l'antenne CB doit être au-dessus de celle-ci.
- Il existe 2 types d'antennes : les pré-réglées et les réglables.
- Les pré-réglées s'utilisent de préférence avec un bon plan de masse (pavillon de toit ou malle arrière).
- Les réglables offrent une plage d'utilisation beaucoup plus large et permettent de tirer parti de plans de masse moins importants (voir § **RÉGLAGE DU TOS** page 19).
- Pour une antenne à fixation par perçage, il est nécessaire d'avoir un excellent contact antenne/plan de masse ; pour cela, grattez légèrement la tôle au niveau de la vis et de l'étoile de serrage.
- Lors du passage du câble coaxial, prenez garde de ne pas le pincer ou l'écraser (risque de rupture ou de court-circuit).
- Branchez l'antenne (B).

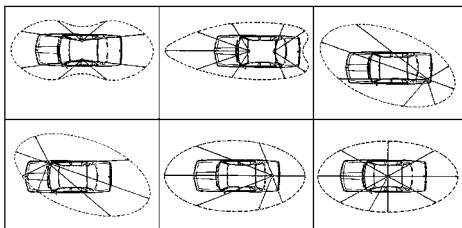

LOBE DE RAYONNEMENT

c) Antenne fixe

- Veillez à ce qu'elle soit dégagée au maximum. En cas de fixation sur un mât, il faudra éventuellement haubaner conformément aux normes en vigueur (se renseigner auprès d'un professionnel). Les antennes et accessoires PRESIDENT sont spécialement conçus pour un rendement optimal de chaque appareil de la gamme.

3) CONNEXION DE L'ALIMENTATION

Votre PRESIDENT MC KINLEY USA 12/24 V est muni d'une protection contre les inversions de polarité. Néanmoins, avant tout branchement, vérifiez vos connexions.

Votre poste doit être alimenté par une source de courant continu de 12 ou 24 Volts (A). À l'heure actuelle, la plupart des voitures et des camions fonctionnent avec une mise à la masse négative. On peut s'en assurer en vérifiant que la borne (-) de la batterie soit bien connectée au bloc moteur ou au châssis. Dans le cas contraire, consultez votre revendeur.

- a) Assurez-vous que l'alimentation soit bien de 12 ou 24 Volts.
- b) Repérez les bornes (+) et (-) de la batterie (+ = rouge, - = noir). Dans le cas où il serait nécessaire de rallonger le cordon d'alimentation, utilisez un câble de section équivalente ou supérieure.
- c) Il est nécessaire de se connecter sur un (+) et un (-) permanents. Nous vous conseillons donc de brancher directement le cordon d'alimentation sur la batterie (le branchement sur le cordon de l'autoradio ou sur d'autres parties du circuit électrique pouvant dans certains cas favoriser la réception de signaux parasites).

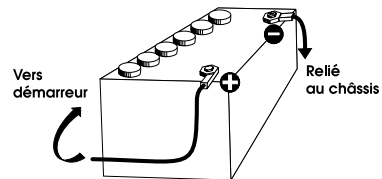

- d) Branchez le fil rouge (+) à la borne positive de la batterie et le fil noir (-) à la borne négative de la batterie.
- e) Branchez le cordon d'alimentation au poste.

ATTENTION : Ne jamais remplacer le fusible d'origine (2 A) par un modèle d'une valeur différente !

4) **OPÉRATIONS DE BASE À EFFECTUER AVANT LA PREMIÈRE UTILISATION, SANS PASSER EN ÉMISSION (sans appuyer sur la pédale du micro)**

- a) Branchez le micro,
- b) Vérifiez le branchement de l'antenne,
- c) Mise en marche de l'appareil : tournez le bouton de volume **VOL (1)** dans le sens des aiguilles d'une montre jusqu'à entendre un "clac".
- d) Tournez le bouton du squelch **SQ (2)** au minimum (position **M**).
- e) Réglez le bouton VOLUME à un niveau convenable.
- f) Amenez le poste sur le canal 20 à l'aide des touches ▲/▼ (4/5) ou **UP/DN (14/15)** du microphone.

5) **RÉGLAGE DU TOS (Taux d'ondes stationnaires)**

ATTENTION : Opération à effectuer impérativement lors de la première utilisation de l'appareil ou lors d'un changement d'antenne. Ce réglage doit être fait dans un endroit dégagé, à l'air libre.

* **Réglage avec le TOS-mètre intégré**

NOUVEAU, FACILE ET TRÈS UTILE - Réglage du TOS par bips sonores

- Appuyer sur le bouton **CH (6)** six fois pour entrer dans la fonction.
- Un message indiquant le canal actif et SWR s'affiche pendant 2 secondes. Par exemple {CH40 SWR},
- Le poste passe automatiquement en mode **TX** sans presser

la touche **PTT (13)** et le calibrage commence. Le temps de calibrage est de 5 minutes maximum. Un décompte se fait dans l'afficheur.

- Ajuster l'antenne.
- Le bip* est continu quand la valeur du **TOS** est égale à $1,0^{**}$ (=1,0). L'espace entre les bip devient de plus en plus grand au fur et à mesure que la valeur du **TOS** s'éloigne de $1,0^{**}$ (=1,0).
- Le volume du bip est réglable avec le bouton **VOL (1)**.
- L'afficheur indique la valeur du **TOS**. Par exemple **25**** (=2,5).
- Appuyer sur la pédale **PTT (13)** pour sortir du mode **FONCTIONS**.

* *Vérifier que le volume du bip soit réglé à un niveau convenable.*

** *Il n'y a pas de séparateur décimal dans l'affichage de la valeur du TOS. **25**, par exemple, signifie **2,5**.*

*Voir la fonction **SWR** page 28.*

* **Réglage avec TOS-mètre externe (type TOS-1 PRESIDENT)**

a) **Branchement du Tos-mètre :**

- Brancher le Tos-mètre entre le poste et l'antenne, le plus près possible du poste (utilisez pour cela un câble de 15,75 pouces (40 cm) maximum type CA-2C PRESIDENT).

b) **Réglage du Tos :**

- Amener le poste sur le canal 20 en AM.
- Positionner le commutateur du Tos-mètre en position FWD (calibrage).
- Appuyer sur la pédale **PTT (13)** pour passer en émission.
- Amener l'aiguille sur l'index ▼ à l'aide du bouton de calibrage.
- Basculer le commutateur en position REF (lecture de la valeur du TOS). La valeur lue sur le vu-mètre doit être très

proche de 1. Dans le cas contraire, rajuster votre antenne jusqu'à obtention d'une valeur aussi proche que possible de 1 (une valeur de TOS comprise entre 1 et 1,8 est acceptable).

- Il est nécessaire de recalibrer le Tos-mètre, entre chaque opération de réglage de l'antenne.

Remarque : Afin d'éviter les pertes et atténuations dans les câbles de connexion entre la radio et ses accessoires, PRESIDENT recommande une longueur de câble inférieure à 3 m (118,11 pouces).

Maintenant, votre poste est prêt à fonctionner.

B) UTILISATION

1) MARCHE/ARRÊT - VOLUME

- Pour allumer votre poste, tourner le bouton **VOL (1)** dans le sens des aiguilles d'une montre.
- Pour augmenter le volume sonore, continuer à tourner ce bouton dans le sens des aiguilles d'une montre.

2) ASC (Automatic Squelch Control) / SQUELCH

Cette fonction permet de supprimer les bruits de fond indésirables en l'absence de communication. Le squelch ne joue ni sur le volume sonore ni sur la puissance d'émission, mais il permet d'améliorer considérablement le confort d'écoute.

a) ASC : SQUELCH À RÉGLAGE AUTOMATIQUE

Brevet mondial, exclusivité PRESIDENT

Tourner le bouton du squelch **SQ (2)** dans le sens contraire des aiguilles d'une montre en position **ASC**. **ASC** apparaît sur l'afficheur. Aucun réglage manuel répétitif et optimisation permanente entre la sensibilité et le confort d'écoute lorsque l'ASC est actif. Cette fonction peut être désactivée par rotation du bouton dans le sens des aiguilles d'une

montre. Dans ce cas le réglage du squelch redevient manuel. **ASC** disparaît de l'afficheur.

b) SQUELCH MANUEL

Tourner le bouton du squelch **SQ (2)** dans le sens des aiguilles d'une montre jusqu'au point exact où tout bruit de fond disparaît. C'est un réglage à effectuer avec précision, car mis en position maximum dans le sens des aiguilles d'une montre, seuls les signaux les plus forts peuvent être perçus.

3) AFFICHEUR

Il permet de visualiser l'ensemble des fonctions :

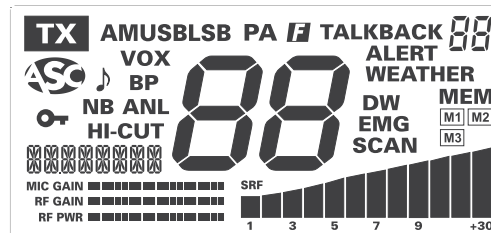

Le BARGRAPHE principal visualise le niveau de réception et le niveau de puissance émise. Les petits bargraphes visualisent les niveaux du Mic Gain, RF Gain et RF Power.

4) FINE (CLARIFIER)

La fonction **FIN** permet le décalage fin (fine) de la fréquence en réception LSB/USB afin d'améliorer la clarté de la voix de votre correspondant.

5) COARSE (CLARIFIER)

La fonction **CRS** permet le décalage grossier (coarse) de la fréquence en réception LSB/USB.

La position normale de ces deux fonctions se situe sur la graduation centrale.

6) SÉLECTEUR DE CANAUX : bouton rotateur CH et touches UP/DN du micro

Ces touches permettent de monter ou descendre d'un canal. Un bip sonore est émis à chaque changement de canal si la fonction **KEY BEEP** est activée (voir Fonction **KEY BEEP** page 28).

Le message montre la fréquence correspondante. Par exemple {27205MHZ}.

7) MODE ~ PA ~ •VOX

MODE (pression brève)

Ce commutateur permet de sélectionner le mode de modulation AM, LSB ou USB. Votre mode de modulation doit correspondre à celui de votre interlocuteur.

Modulation d'Amplitude/ AM : Communication sur terrain avec reliefs et obstacles sur moyenne distance (mode le plus utilisé).

Bandes Supérieures et Inférieures / USB - LSB : Communication longue distance (selon les conditions de propagation). Appuyer la touche **MODE (7)** pour alterner entre :

→ AM → USB → LSB →

PA (Public Address) (pression longue)

Appuyer la touche **PA (7)** durant 1 seconde pour alterner entre le mode **CB** et le mode **PA**.

MODE PA. «PA» s'affiche. Un haut-parleur de sonorisation extérieure peut être connecté sur le poste par une prise jack située sur le panneau arrière PA.SP. (D).

Les messages CB reçus ou émis via le microphone seront dirigés et amplifiés vers le haut-parleur externe du **PA**.

Quand la pédale **PTT (13)** est pressée, «on» s'affiche, le message est {RR LEVEL}, le bargraph indique le niveau du signal.

Pour régler le volume du **PA**, appuyer sur la pédale **PTT (13)**, tourner le bouton rotatif **CH (6)** en utilisant les graduations du bargraph. Le message {RR LEVEL} clignote.

Les fonctions **ROGER**, **SCAN**, **MEM** et **VOX** ne sont pas autorisées dans ce mode. Si l'utilisateur passe en mode **PA** pendant qu'une des fonctions **SCAN** ou **9/19** est active, cette dernière sera annulée. De même, si le mode **WEATHER** est actif, il sera annulé.

• **VOX** (•F/MEM + pression brève)

La fonction **VOX** permet d'émettre en parlant dans le micro d'origine (ou dans le micro vox optionnel) sans appuyer sur la pédale **PTT (13)**. L'utilisation d'un micro vox optionnel connecté à l'arrière de l'appareil (**E**) désactive le micro d'origine. Appuyez un fois sur la touche **•F/MEM (11)** puis brièvement sur la touche **•VOX (7)** pour activer la fonction **VOX**. «VOX» apparaît dans l'afficheur. Une nouvelle pression sur les touches **•F/MEM (11)** et **•VOX (7)** désactive la fonction. «VOX» disparaît.

• **VOX SET** (•F/MEM + pression longue)

Appuyer une fois la touche **•F/MEM (11)** puis pendant une seconde sur la touche **•VOX (7)** pour activer la fonction de **RÉGLAGE DU VOX**. «VOX» clignote. Trois réglages sont possibles : Sensibilité **L** / Niveau Anti-Vox **A** / Temporisation **t**.

Appuyer brièvement sur la touche **•VOX (7)** pour passer au réglage suivant (en boucle **L** / **A** / **t**). L'afficheur indique le type de réglage suivi de son niveau {SET-L1}, {SET-A1}, {SET-T1}.

- Sensibilité «L» : permet de régler la sensibilité du micro (d'origine ou optionnel vox) pour une qualité de transmission optimum. Niveau réglable de 1 (niveau haut) à 9 (niveau bas) à l'aide du bouton rotateur **CH (6)**. **L** correspond à la Sensibilité (Sensitivity Level).

- Anti-Vox «**A**» : permet d'empêcher l'émission générée par les bruits ambiants. Niveau réglable de 0 (Off) à 9 (bas niveau) à l'aide du bouton rotateur **CH (6)**. **A** correspond à l'Anti-Vox (**Anti-Vox Level**).
- Temporisation «**t**» : permet d'éviter la coupure «brutale» de la transmission en rajoutant un délai à la fin de parole . Niveau réglable de 1 (délai court) à 9 (délai long) à l'aide du bouton rotateur **CH (6)**. **t** correspond la temporisation (Delay time).

Appuyer pendant une seconde sur la touche • **VOX (7)** pour valider les réglages et sortir du mode **RÉGLAGE DU VOX**.

Effectuer les réglages du vox active automatiquement la fonction **VOX**. «**VOX**» apparaît dans l'afficheur

8) WEATHER ~ ALERT ~ M1

WEATHER (MODE MÉTÉO) (*pression brève*)

Les fonctions courantes de la CB ne sont pas permises en mode **WEATHER**. Lorsque la fonction **KEY BEEP** est active, un bip d'erreur est émis à l'utilisation d'une touche non autorisée.

Appuyer sur la touche **WEATHER (8)** pour activer le mode **WEATHER**. «**WEATHER**» s'affiche. Appuyer à nouveau cette touche pour désactiver ce mode. «**WEATHER**» disparaît.

Le mode **WEATHER** permet d'écouter des bulletins d'information météorologique. Quand ce mode est activé, utiliser le bouton rotateur **CH (6)** ou les touches **UP/DN (6)** du microphone pour rechercher, au travers des 7 canaux météorologiques, le canal correspondant à votre localisation.

L'afficheur indique le canal choisi et, à la réception d'un signal météo, «**WEATHER**» et «**ALERT**» clignotent.

ALERT (*pression longue*)

La sirène d'alerte ne se déclenche que dans les mode **PA** ou **CB**. Elle ne fonctionne pas en mode **WEATHER**.

Appuyer pendant une seconde sur la touche **ALERT (8)** pour activer/désactiver la fonction. Quand la fonction est active et qu'un signal est détecté dans la canal météo actif, l'appareil émet une alerte «**SIRÈNE**». «**ALERT**» et le canal météo actif clignotent dans l'afficheur. L'appareil annule le mode **CB** ou **PA** pour passer automatiquement en mode **WEATHER**.

Durant l'émission de la sirène d'alerte, appuyer sur n'importe quelle touche pour arrêter le son. «**ALERT**» et le canal météo actif cessent de clignoter.

Remarque : L'alerte est émise uniquement quand un signal est détecté sur le canal **MÉTÉO sélectionné**. Pour qu'elle soit opérationnelle sur **tous** les canaux **MÉTÉO**, utiliser au préalable la fonction **SCAN** en mode **WEATHER** (voir fonction **SCAN** page 25).

M1

Voir § **MÉMOIRE** page 27.

9) NB/ANL/HIC ~ SCAN ~ M2

NB/ANL/HIC (*pression brève*)

NB ANL (Noise Blanker / Automatic Noise Limiter) : ces filtres permettent de réduire les bruits de fond et certains parasites en réception.

HI-CUT : Élimination des parasites haute fréquence. Appuyer sur la touche **NB/ANL/HIC (9)** pour alterner entre les différents états.

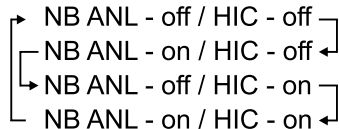

L'icône du filtre apparaît dans l'afficheur quand le filtre est actif (**on**).

SCAN (*pression longue*)

MODE CB

Maintenir la touche **SCAN** (9) pendant une seconde pour activer la fonction **SCAN** (balayage des **Canaux CB**) dans un ordre croissant. «**SCAN**» s'affiche. Le balayage s'arrête dès qu'un canal est actif. Le balayage démarre automatiquement 3 secondes après la fin de l'émission si aucune touche n'est activée pendant ce temps. Le balayage redémarre aussi dans un ordre croissant en tournant le bouton rotateur **CH** (6) vers la droite ou avec la touche **UP** (6) du micro, ou dans un ordre décroissant en tournant le bouton rotateur **CH** (6) vers la gauche ou avec la touche **DN** (6) du micro.

Durant le scan, appuyer sur la touche **•F/MEM** (11) pour alterner entre les modes *Balayage des Canaux* et *Balayage des Mémoires*. Dans le mode *Balayage des Mémoires*, les canaux 9, 19 ainsi que les canaux mémorisés sont scannés.

La pédale **PTT** (13) ainsi que les touches **9/19** (7), **DW** (10) ou une nouvelle pression longue sur la touche **SCAN** (9) permettent de sortir de la fonction **SCAN**.

MODE WEATHER (MÉTÉO)

Maintenir la touche **SCAN** (9) pendant une seconde pour activer la fonction **SCAN** (balayage des **Canaux Météo**) dans un ordre croissant. «**SCAN**» s'affiche. Le balayage s'arrête dès qu'un canal est actif. Le balayage démarre automatiquement 3 secondes après la fin de l'émission

si aucune touche n'est activée pendant ce temps. Le balayage redémarre aussi dans un ordre croissant en tournant le bouton rotateur **CH** (6) vers la droite ou avec la touche **UP** (6) du micro, ou dans un ordre décroissant en tournant le bouton rotateur **CH** (6) vers la gauche ou avec la touche **DN** (6) du micro.

Remarque : Si la fonction **ALERT** est active (*voir page 24*), l'alarme se déclenche uniquement quand un signal est détecté sur la canal **MÉTÉO actif**. Lancer au préalable le **SCAN** des canaux météo pour rendre la fonction **ALERT** opérationnelle sur **tous** les canaux **MÉTÉO**.

Une nouvelle pression longue sur la touche **SCAN** (9) désactive la fonction **SCAN**.

M2

Voir § **MÉMOIRE** page 27.

10) 9/19 ~ DW ~ M3

9/19 (*pression brève*)

Les canaux 19 et 9 sont automatiquement sélectionnés en appuyant sur cette touche. Une première pression active le canal 9, «**EMG**» apparaît sur l'afficheur. Une 2ème pression active le canal 19, «**EMG**» reste affiché. Une nouvelle pression ramène à la configuration précédente, «**EMG**» disparaît.

DW (*pression longue*)

Une pression plus longue (1s) permet d'activer la fonction **Double Veille**. «**DW**» s'affiche. Elle permet d'effectuer une veille entre le canal 9 ou 19 et le canal choisi. Une première pression longue active la fonction **DW** entre le canal 9 et le canal en cours. Une nouvelle pression active la fonction entre le canal 19 et le canal en cours. Le numéro du canal choisi et le canal 19 ou 9 s'affichent alternativement. L'icône

«EMG» s'affiche également en même temps que le canal 9 ou 19. Le canal choisi peut être modifié pendant la double veille. Une nouvelle pression longue sur la touche **DW** (10) désactive la fonction **DW**. «**DW**» disparaît de l'afficheur.

M3

Voir § **MÉMOIRE** page 27.

11) •F/MEM ~ LOCK ~ •RF GAIN

•F/MEM (pression brève)

Appuyer brièvement sur cette touche pour entrer dans le mode 2^{ème} **FONCTION**. **F** clignote quand le mode est actif. **F** disparaît de l'afficheur au bout de 10 secondes si aucune autre touche n'est appuyée

Pour les mémoires, voir § **MÉMOIRE** page 27.

LOCK (pression longue)

Permet de bloquer toutes les touches de la face avant. Un signal sonore d'erreur est émis quand une touche est utilisée alors que la fonction **KEY BEEP** est activée. Une pression longue sur **LOCK** (11) active/désactive la fonction **LOCK**. L'icône  s'affiche quand la fonction est active. L'émission (micro ou vox) et la réception restent opérationnelles.

•RF GAIN (•F/MEM + •MIC/RF GAIN)

- Appuyer sur la touche **•F/MEM** (11).
- Appuyer sur la touche **•MIC/RF GAIN** (11).
(ou appuyer deux fois sur la touche 11).
- Tourner le bouton rotateur **CH** (6) pour ajuster le niveau à l'aide du bargraphe.
- Appuyer sur le bouton **CH** (6) pendant 1 seconde pour valider le réglage.

Le bargraphe du **RF GAIN** sera toujours affiché en réception.

12) PRISE MICRO 6 BROCHES

Elle se situe en façade de votre appareil et facilite ainsi son intégration à bord de votre véhicule.

Voir schéma de branchement en page 67.

13) PTT ~ RF POWER ~ MIC GAIN ~ TALKBACK

PTT (Push To Talk)

Pédale d'émission, appuyer pour parler, **PTT** s'affiche. Relâcher pour recevoir un message.

RF POWER (PTT + •F/MEM + rotateur CH)

- Maintenir la pédale **PTT** (13) appuyée.
- Appuyer sur la touche **•F/MEM** (11).
- Tourner le bouton rotateur **CH** (6) pour ajuster le niveau à l'aide du bargraphe.
- Appuyer sur le bouton **CH** (6) pendant 1 seconde pour valider le réglage.

Le bargraphe du **RF POWER** sera toujours affiché en émission.

MIC GAIN (PTT + •F/MEM + •MIC/RF GAIN + rotateur CH)

- Maintenir la pédale **PTT** (13) appuyée.
- Appuyer sur la touche **•F/MEM** (11).
- Appuyer sur la touche **•MIC/RF GAIN** (11).
(ou appuyer deux fois sur la touche 11).
- Tourner le bouton rotateur **CH** (6) pour ajuster le niveau à l'aide du bargraphe.
- Appuyer sur le bouton **CH** (6) pendant 1 seconde pour valider le réglage.

Le bargraphe du **MIC GAIN** sera toujours affiché en émission.

TALKBACK (PTT + •F/MEM)

La fonction **TALKBACK** permet d'entendre votre propre modulation dans le haut-parleur de la CB.

- Maintenir la pédale **PTT** (13) appuyée.

- Appuyer sur la touche **•F/MEM (11)** pendant 1 seconde pour activer / désactiver la fonction **TALKBACK**. «**TALKBACK**» s'affiche quand la fonction est active.

NIVEAU DU TALKBACK (PTT + rotateur CH)

Quand la fonction **TALKBACK** est active, maintenir la pédale **PTT (13)** appuyée et tourner le bouton rotateur **CH (6)** pour ajuster le niveau de **TALKBACK**. 9 niveaux de 01 à 09.

MÉMOIRE

Ce poste permet de mémoriser 3 canaux avec les attributs suivants : NB/ANL (on/off), HI-CUT (on/off), AM / USB / LSB.

Pour appeler une mémoire : (pression brève)

- Appuyer brièvement la touche **•F/MEM (11)**. Si la fonction **KEY BEEP** est active, un bip est émis. **LB** clignote.
- Appuyer brièvement l'une des touches **M1 (8)**, **M2 (9)** ou **M3 (10)** pour afficher la mémoire sélectionnée.
- «**MEM**» et le numéro de la mémoire sélectionnée (**M1**, **M2** ou **M3**) s'affichent.

Pour mettre en mémoire : (pression longue)

- Sélectionner le canal et les attributs à mémoriser.
- Appuyer brièvement la touche **•F/MEM (11)**. Si la fonction **KEY BEEP** est active, un bip est émis. **LB** clignote.
- Appuyer pendant une seconde l'une des touches **M1 (8)**, **M2 (9)** ou **M3 (10)** pour mémoriser. «**MEM**» apparaît dans l'afficheur et le numéro de la mémoire sélectionnée (**M1**, **M2** ou **M3**) clignote.
- Si la fonction **KEY BEEP** est active, un long bip confirme le succès de l'opération.

Pour effacer une mémoire :

- Éteindre l'appareil.
- Maintenir l'une des touches **M1 (8)**, **M2 (9)** ou **M3 (10)** et allumer l'appareil.
- La mémoire sélectionnée est effacée. «**MEM**» et le numéro

de la mémoire sélectionnée (**M1**, **M2** ou **M3**) disparaissent de l'afficheur.

TOT (Time Out Timer)

Si la transmission, (**PTT** ou **VOX**) dépasse les 5 minutes, le canal et **TX** clignotent, l'émission se termine.

Un bip de **TOT** est émis jusqu'à ce que la pédale **PTT (13)** soit relâchée.

C) FONCTIONS

Appuyer sur le bouton **CH (6)** pour alterner entre les 7 fonctions :

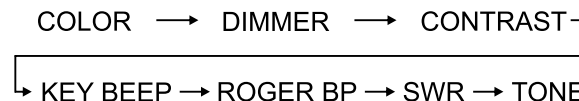

Pour **AJUSTER** une fonction, tourner le bouton rotateur **CH (6)**. Pousser le bouton **CH (6)** pour **VALIDER** le réglage et **ACTIVER** la fonction suivante. Le message affiche le nom de la fonction.

Appuyer sur la pédale **PTT (13)** pour sortir du mode **FONCTIONS**.

COLOR

- Appuyer sur le bouton **CH (6)** une fois. Le message indique {COLOR}.
- Tourner le bouton rotateur **CH (6)** pour alterner entre les 3 couleurs :

ORANGE /  → VERT /  → BLEU / 

- Appuyer sur le bouton **CH (6)** pour valider le réglage de la **COULEUR** et passer à la fonction suivante (DIMMER).
- Appuyer sur la pédale **PTT (13)** pour sortir du mode **FONCTIONS**.

DIMMER

La fonction **DIMMER** permet d'ajuster la luminosité du rétro éclairage de l'afficheur. 10 niveaux de 1 à 9.

- Appuyer sur le bouton **CH (6)** deux fois. Le message indique {DIMMER}.
- Tourner le bouton rotateur **CH (6)** pour ajuster la valeur.
- Appuyer sur le bouton **CH (6)** pour valider le réglage du **DIMMER** et passer à la fonction suivante (CONTRAST).
- Appuyer sur la pédale **PTT (13)** pour sortir du mode **FONCTIONS**.

CONTRAST

La fonction **CONTRAST** permet d'ajuster le contraste de l'afficheur. 10 niveaux de 1 à 9.

- Appuyer sur le bouton **CH (6)** trois fois. Le message indique {CONTRAST}.
- Tourner le bouton rotateur **CH (6)** pour ajuster la valeur.
- Appuyer sur le bouton **CH (6)** pour valider le réglage du **CONTRASTE** et passer à la fonction suivante (KEY BEEP).
- Appuyer sur la pédale **PTT (13)** pour sortir du mode **FONCTIONS**.

KEY BEEP

Bip sonore au changement de canal, touches etc.

- Pousser le bouton **CH (6)** quatre fois. Le message indique {KEY BEEP}.
- Appuyer sur le bouton rotateur **CH (6)** pour activer «on»/ désactiver «oF» la fonction **KEY BEEP**. «BP» apparaît quand la fonction est active.
- Appuyer sur le bouton **CH (6)** pour valider le réglage du **KEY BEEP** et passer à la fonction suivante (ROGER BEEP).
- Appuyer sur la pédale **PTT (13)** pour sortir du mode **FONCTIONS**.

ROGER BEEP

- Appuyer sur le bouton **CH (6)** cinq fois. Le message indique {ROGER BP}.
- Tourner le bouton rotateur **CH (6)** pour activer «on»/ désactiver «oF» la fonction **ROGER BEEP**. «B» apparaît quand la fonction est active (en mode **CB** uniquement).
- Appuyer sur le bouton **CH (6)** pour valider le réglage du **ROGER BEEP** et passer à la fonction suivante (SWR).
- Appuyer sur la pédale **PTT (13)** pour sortir du mode **FONCTIONS**.

Le **Roger Beep** émet un bip lorsqu'on relâche la pédale **PTT (13)** du micro pour laisser la parole à son correspondant. Historiquement, la CB étant un mode de communication «simplex», c'est-à-dire qu'il n'est pas possible de parler et d'écouter en même temps (comme c'est le cas pour le téléphone par exemple), il était d'usage de dire «Roger» une fois que l'on avait fini de parler afin de prévenir son correspondant qu'il pouvait parler à son tour. Le mot «Roger» a été remplacé par un bip significatif, d'où son nom «**Roger Beep**».

Remarque : Le **Roger Beep** est également entendu dans le haut-parleur si la fonction **KEY BEEP** est activée. Si la fonction **KEY BEEP** n'est pas activée, seul le correspondant peut entendre le **Roger Beep**.

En mode PA cette fonction n'est pas autorisée.

SWR - Calibrage du TOS (en mode CB uniquement)

- Appuyer sur le bouton **CH (6)** six fois pour entrer dans la fonction.
- Un message indiquant le canal actif et SWR s'affiche pendant 2 secondes. Par exemple {CH40 SWR}.
- Le poste passe automatiquement en mode **TX** sans presser la touche **PTT (13)** et le calibrage commence. Le temps

de calibrage est de 5 minutes maximum. Un décompte se fait dans l'afficheur.

- Ajuster l'antenne.
- Le bip* est continu quand la valeur du **TOS** est égale à **10**** (=1,0). L'espace entre les bip devient de plus en plus grand au fur et à mesure que la valeur du **TOS** s'éloigne de **10**** (=1,0).
- Le volume du bip est réglable avec le bouton **VOL (1)**.
- L'afficheur indique la valeur du **TOS**. Par exemple **25**** (=2,5).
- Appuyer sur la pédale **PIT (13)** pour sortir du mode **FONCTIONS**.

*Vérifier que le volume du bip soit réglé à un niveau convenable.

Il n'y a pas de séparateur décimal dans l'affichage de la valeur du **TOS. **25**, par exemple, signifie **2,5**.

Voir § **RÉGLAGE DU TOS** page 21.

TONE

La fonction **TONE** permet de changer la tonalité en réception. 11 niveaux de **-5** à **+5**

- Appuyer sur le bouton **CH (6)** sept fois. Le message indique {TONE}.
- Tourner le bouton rotateur **CH (6)** pour ajuster la valeur.
- Appuyer sur le bouton **CH (6)** pour valider le réglage de la **TONALITÉ**. Un double bip est émis indiquant la sortie du mode **FONCTIONS**.

A) ALIMENTATION (13,8 V / 27,6 V)

B) PRISE D'ANTENNE (SO-239)

C) PRISE POUR HAUT-PARLEUR EXTÉRIEUR (8 Ω, Ø 3,5 mm)

D) PRISE POUR HAUT-PARLEUR PA EXTÉRIEUR (8 Ω, Ø 3,5 MM)

E) PRISE POUR MICRO VOX OPTIONNEL (Ø 2,5 mm)

D) CARACTÉRISTIQUES TECHNIQUES

1) GÉNÉRALES

- Canaux : 40
- Modes de modulation : AM / USB / LSB
- Gamme de fréquence : de 26,965 MHz à 27,405 MHz
- Canaux météo : de 162,400 MHz à 162,550 MHz
- Impédance d'antenne : 50 ohms
- Tension d'alimentation : 13,8 V / 27,6 V
- Dimensions (L x P x H) : 170 x 150 x 52 mm
6,69 x 5,91 x 2,05 pouces
- Poids : 1 kg / 2,20 lbs
- Accessoires inclus : 1 microphone UP/DOWN ultra léger et son support, 1 berceau avec vis de fixation

2) ÉMISSION

- Tolérance de fréquence : +/- 200 Hz
- Puissance porteuse : 4 W (constant)
- Émissions parasites : inférieure à -60 dBc
- Réponse en fréquence : 300 Hz à 3 kHz
- Puissance émise dans le canal adjacent : inférieure à 20 µW
- Sensibilité du microphone : 3 mV
- Consommation : 2 A (avec modulation)
- Distorsion maximum du signal modulé : 1,8 %

3) RÉCEPTION

- Sensibilité maxi à 10 dB (S+N)/N : 0,6 µV - 111 dBm
- Réponse en fréquence : 300 Hz à 3 kHz
- Sélectivité du canal adj. : > 60 dB
- Puissance audio maxi : 2 W
- Sensibilité du squelch : mini 0,2 µV - 120 dBm
maxi 1 mV - 47 dBm
- Taux de réj. fréq. image : 60 dB
- Taux de réjection fréquence intermédiaire : 70 dB
- Consommation : 300 mA nominal / 1000 mA max

E) GUIDE DE DÉPANNAGE

1) VOTRE POSTE N'ÉMET PAS OU VOTRE ÉMISSION EST DE MAUVAISE QUALITÉ

Vérifiez que :

- L'antenne soit correctement branchée et que le TOS soit bien réglé.
- Le micro soit bien branché.
- Le niveau de RF POWER soit au maximum.
- Le niveau de MIC GAIN soit au maximum.

2) VOTRE POSTE NE REÇOIT PAS OU VOTRE RÉCEPTION EST DE MAUVAISE QUALITÉ

Vérifiez que :

- Le niveau de RF GAIN soit au maximum.
- Le niveau du SQUELCH soit correctement réglé.
- Le bouton Volume soit réglé à un niveau convenable.
- L'antenne soit correctement branchée et le TOS bien réglé.

3) VOTRE POSTE NE S'ALLUME PAS

Vérifiez :

- Votre alimentation.
- Qu'il n'y ait pas d'inversion des fils au niveau de votre branchement.
- L'état du fusible.

F) COMMENT ÉMETTRE OU RECEVOIR UN MESSAGE ?

Maintenant que vous avez lu la notice, assurez-vous que votre poste est en situation de fonctionner (antenne branchée).

Appuyer sur la pédale de votre micro, et lancer le message «Attention stations pour un essai TX» ce qui vous permet de vérifier la clarté et la puissance de votre signal et devra entraîner une réponse du type «Fort et clair la station». Relâchez la pédale, et attendez une réponse. Dans le cas où vous utilisez un canal d'appel (19), et que la communication est établie avec votre interlocuteur, il est d'usage de choisir un autre canal disponible afin de ne pas encombrer le canal d'appel.

G) GLOSSAIRE

Au fil de l'utilisation de votre TX, vous découvrirez parfois un langage particulier employé par certains cibistes. Afin de vous aider à mieux le comprendre, vous trouverez ci-après dans le glossaire et le code «Q.» un récapitulatif des termes utilisés. Toutefois, il est évident qu'un langage clair et précis facilitera le contact entre tous les amateurs de radiocommunication. C'est la raison pour laquelle les termes que vous lirez ci-dessous sont donnés à titre indicatif, mais ne sont pas à utiliser de façon formelle.

ALPHABET PHONÉTIQUE INTERNATIONAL

A Alpha	H Hotel	O Oscar	V Victor
B Bravo	I India	P Papa	W Whiskey
C Charlie	J Juliett	Q Quebec	X X-ray
D Delta	K Kilo	R Romeo	Y Yankee
E Echo	L Lima	S Sierra	Z Zulu
F Foxtrott	M Mike	T Tango	
G Golf	N November	U Uniform	

LANGAGE TECHNIQUE

AM : Amplitude Modulation (modulation d'amplitude)
BLU : Bande latérale unique

BF : Basse fréquence
 CB : Citizen Band (canaux banalisés)
 CH : Channel (canal)
 CQ : Appel général
 CW : Continuous waves (morse)
 DX : Liaison longue distance
 DW : Dual watch (double veille)
 FM : Frequency modulation (modulation de fréquence)
 GMT : Greenwich Meantime (heure méridien Greenwich)
 GP : Ground plane (antenne verticale)
 HF : High Frequency (haute fréquence)
 LSB : Low Side Band (bande latérale inférieure)
 RX : Receiver (récepteur)
 SSB : Single Side Band (Bande latérale unique)
 SWR : Standing Waves Ratio
 SWL : Short waves listening (écoute en ondes courtes)
 SW : Short waves (ondes courtes)
 TOS : Taux d'ondes stationnaires
 TX : Transceiver. Désigne un poste émetteur-récepteur CB. Indique aussi l'émission.
 UHF : Ultra-haute fréquence
 USB : Up Side Band (bande latérale supérieure)
 VHF : Very high Frequency (très haute fréquence)

LANGAGE CB

ALPHA LIMA : Amplificateur linéaire
 BAC : Poste CB
 BASE : Station de base
 BREAK : Demande de s'intercaler, s'interrompre
 CANNE À PÊCHE : Antenne
 CHEERIO BY : Au revoir
 CITY NUMBER : Code postal
 COPIER : Écouter, capter, recevoir

FIXE MOBILE : Station mobile arrêtée
 FB : Fine business (bon, excellent)
 INFÉRIEURS : Canaux en-dessous des 40 canaux autorisés
 MAYDAY : Appel de détresse
 MIKE : Micro
 MOBILE : Station mobile
 NÉGATIF : Non
 OM : Opérateur radio
 SUCETTE : Micro
 SUPÉRIEURS : Canaux au-dessus des 40 canaux autorisés
 TANTE VICTORINE : Télévision
 TONTON : Amplificateur de puissance
 TPH : Téléphone
 TVI : Interférences TV
 VISU : Se voir
 VX : Vieux copains
 WHISKY : Watts
 WX : Le temps
 XYL : L'épouse de l'opérateur
 YL : Opératrice radio
 51 : Poignée de mains
 73 : Amitiés
 88 : Grosses bises
 99 : Dégager la fréquence
 144 : Polarisation horizontale, aller se coucher
 318 : Pipi
 600 ohms : le téléphone
 813 : Gastro liquide (apéritif)

CODE «Q»

QRA : Emplacement de la station
 QRA Familial : Domicile de la station

QRA PRO	: Lieu de travail
QRB	: Distance entre 2 stations
QRD	: Direction
QRE	: Heure d'arrivée prévue
QRG	: Fréquence
QRH	: Fréquence instable
QRI	: Tonalité d'émission
QRJ	: Me recevez-vous bien ?
QRK	: Force des signaux (R1 à R5)
QRL	: Je suis occupé
QRM	: Parasites, brouillage
QRM DX	: Parasites lointains
QRM 22	: Police
QRN	: Brouillage atmosphérique (orages)
QRO	: Fort, très bien, sympa
QRP	: Faible, petit
QRPP	: Petit garçon
QRPPette	: Petite fille
QRQ	: Transmettez plus vite
QRR	: Nom de la station
QRRR	: Appel de détresse
QRS	: Transmettez plus lentement
QRT	: Cessez les émissions
QRU	: Plus rien à dire
QRV	: Je suis prêt
QRW	: Avisez que j'appelle
QRX	: Restez en écoute un instant
QRZ	: Indicatif de la station : par qui suis-je appelé?
QSA	: Force de signal (S1 à S9)
QSB	: Fading, variation
QSJ	: Prix, argent, valeur
QSK	: Dois-je continuer la transmission ?
QSL	: Carte de confirmation de contact
QSO	: Contact radio

QSP	: Transmettre à...
QSX	: Voulez-vous écouter sur...
QSY	: Dégagement de fréquence
QTH	: Position de station
QTR	: Heure locale

CANAUX D'APPEL

27 AM : appel général en zone urbaine

19 AM : Routiers

9 AM : Appel d'urgence

CONDITIONS GÉNÉRALES DE GARANTIE

Cet appareil est garanti **2 ans** pièces et main d'œuvre dans le pays d'achat, contre tout défaut de fabrication validé par notre département technique. Le Service Après-vente PRESIDENT se réserve le droit de ne pas appliquer la garantie dans le cas où une panne est causée par une antenne autre que celles distribuées par PRESIDENT. Une extension de garantie de **3 ans** est proposée systématiquement pour l'achat simultané d'un poste et d'une antenne PRESIDENT, ce qui porte la durée totale de la garantie à **5 ans**. Pour faire valoir la garantie, veiller à effectuer son enregistrement en ligne sur le site de PRESIDENT ELECTRONICS dans un délai de 30 jours après la date d'achat, à l'adresse **www.president-electronics.us/warranty-registration**. Vous pouvez également accéder à cette page d'enregistrement de garantie à l'aide de votre smartphone pour lire (l'application doit être disponible) le code QR sur la carte de garantie jointe. Vous recevrez un courrier électronique de confirmation d'enregistrement de garantie. Nous vous recommandons de conserver une copie de ce courrier électronique.

Toute réparation sous garantie sera sans frais et les frais de livraison de retour seront pris en charge par PRESIDENT. Une preuve d'achat doit impérativement être jointe en cas de retour d'un Produit. Les dates figurant sur l'enregistrement de la garantie et la preuve d'achat doivent obligatoirement correspondre.

Dans le cas où l'appareil n'est plus sous garantie, la réparation et le retour de l'appareil seront facturés.

Aucune pièce détachée ne sera envoyée ni échangée par nos services au titre de la garantie. Assurez-vous d'avoir lu le manuel d'utilisation avant l'installation de l'appareil.

La garantie est valable uniquement dans le pays d'achat.

Sont exclus de la garantie:

- Les dommages causés par accident, tels que chocs, chutes, incendie ou emballage non approprié, la négligence, de mauvais entretien.
- L'usure normale d'un produit (les transistors de puissance, les micros, les lampes, les fusibles), l'utilisation non-conforme (y compris mais non limité à l'antenne utilisée avec puissance trop élevée, TOS trop important, inversion de polarité, mauvaises connexions, surtension, etc.), le non- respect des caractéristiques de montage et d'utilisation.

- La garantie ne peut être prolongée en raison de la non-disponibilité de l'appareil alors qu'il est en réparation au Service Après-vente PRESIDENT, ni par un changement d'un ou plusieurs composants ou pièces détachées.
- Tout Produit modifié ou réparé par le Client ou par toute autre personne non autorisée expressément par PRESIDENT.

Si vous constatez un dysfonctionnement :

- Vérifier l'alimentation électrique de votre appareil et la qualité du fusible.
- Vérifiez que l'antenne, le microphone sont correctement connectés.
- Vérifiez que le niveau du squelch soit correctement réglé; la configuration programmée soit la bonne.
- Dans le cas d'une réelle panne, veuillez contactez votre revendeur, qui décidera des mesures à prendre.

Au-delà de la période de garantie ou en dehors des conditions de garantie, vous aurez toujours la possibilité de faire inspecter ou réparer votre Produit. Dans ce cas, un devis vous sera communiqué.

Merci pour votre confiance dans la qualité et l'expérience de PRESIDENT. Pour que vous soyez pleinement satisfait de votre achat, nous vous conseillons de lire attentivement ce manuel.

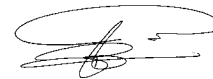

La Direction Technique
et
Le Service Qualité



¡ ATENCIÓN !

Antes de la utilización tengan cuidado de nunca emitir sin haber previamente conectado la antena (conector "B" situado en la parte trasera de su equipo), ajustada la ROE (Relación de Ondas Estacionarias)! Si no, se expone a dañar el amplificador de potencia, no cubierto por la garantía.

La garantía de este artículo sólo es válida en el país de compra.

Bienvenido al mundo de los emisores-receptores CB de última generación. Esta nueva gama de estaciones le permite acceder a la comunicación electrónica más competitiva. Gracias a la utilización de tecnología punta que garantiza una calidad sin precedentes, su **PRESIDENT MC KINLEY USA 12/24 V** representa un nuevo hito en la facilidad de uso y la solución por excelencia para el pro más exigente de CB. Para sacar el máximo partido de todas sus posibilidades, le aconsejamos leer atentamente estas instrucciones de uso antes de instalar y utilizar su CB **PRESIDENT MC KINLEY USA 12/24 V**.

A) INSTALACIÓN

1) ELEGIR EL EMPLAZAMIENTO Y MONTAJE DEL PUESTO MÓVIL

- Escoja el emplazamiento más apropiado para una utilización simple y práctica de su estación móvil.
- Procure que no moleste ni al conductor ni a los pasajeros del vehículo.
- Prevea el paso y la protección de los diferentes cables, (alimentación, antena, accesorios) con el fin de que en ningún caso perturben la conducción del vehículo.

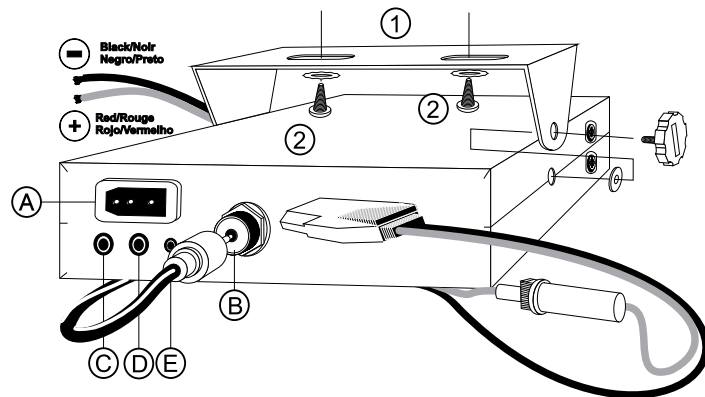
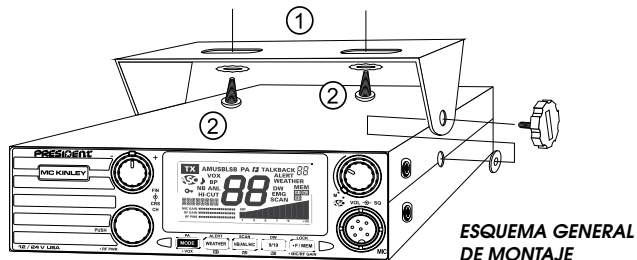

- Utilice para el montaje el soporte (1) entregado con el aparato, fíjelo sólidamente con ayuda de los tornillos auto-roscantes (2) proporcionados (diámetro de agujero de 3,2 mm). Tenga cuidado de no dañar el sistema eléctrico del vehículo en el momento del taladro del salpicadero.
 - En el momento del montaje, no se olvide de insertar las arandelas de caucho (3) entre la estación y su soporte. Éstas tienen, en efecto, un papel "amortiguador" y permiten una orientación y presión suaves de la estación.
 - Escoja un emplazamiento para el soporte del micro y prevea el paso de su cable.
- NOTA:** Su estación móvil que posee una toma de micro en la parte anterior puede ser empotrada en el cuadro de mandos. En ese caso, se recomienda añadirle un altavoz externo para una mejor escucha de las comunicaciones (conector EXT.SP situado en la cara posterior del aparato: C). Infórmese con su vendedor más próximo para el montaje en su aparato.

2) INSTALACIÓN DE LA ANTENA

a) Elección de la antena

- En CB, cuanto más grande es una antena, mejor es su rendimiento. Su Centro de Asesoramiento sabrá orientarle en su elección.

b) Antena móvil

- Hay que instalarla en un lugar del vehículo donde haya un máximo de superficie metálica (plano de masa), alejándose de los montantes del parabrisas y de la luneta trasera.
- En caso de que se haya instalado una antena de radio-telefono, la antena CB debe estar por encima de ésta.
- Existen 2 tipos de antenas: las preajustadas y las regulables.
- Las preajustadas se utilizan preferentemente con un buen plano de masa (en el techo o en el maletero).
- Las regulables ofrecen un campo de uso mucho más ancho y permiten sacar partido de planos de masa menos importantes (véase § 5 AJUSTE DE LA ROE).
- Para una antena de fijación por taladro, es necesario tener un contacto excelente entre la antena y el plano de masa; para ello, rasque ligeramente la chapa al nivel del tornillo y de la estrella de presión.
- En el momento del paso del cable coaxial, tenga cuidado de no pellizcarlo ni aplastarlo (riesgo de rotura o cortocircuito).
- Conecte la antena (B).

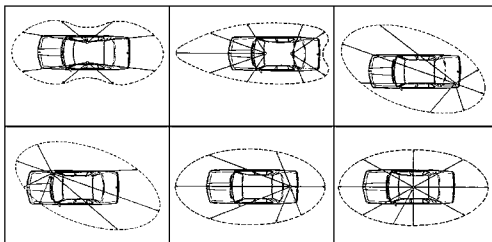

LÓBULO DE RADIACIÓN

c) Antena fija

- Procure abrirla al máximo. En caso de fijación sobre un poste, habrá que sostenerla eventualmente conforme a las normas vigentes (infórmese con un profesional). Las antenas y los accesorios PRESIDENT han sido especialmente concebidos para un rendimiento óptimo de todos los aparatos de la gama.

3) CONEXIÓN DEL ALIMENTADOR

Su PRESIDENT MC KINLEY USA 12/24 V está provista de una protección contra las inversiones de polaridad.

Vuestra emisora debe estar alimentada por una fuente de corriente continua de 12 o 24 voltios (A). En este momento, la mayor parte de los coches y camiones funcionan con una toma de tierra negativa, se puede asegurar verificando que el terminal (-) de la batería esté bien conectado al bloque del motor o bastidor. En el caso contrario, consulte con su suministrador.

Todas las operaciones de conexión siguientes, deben efectuarse con el cable de alimentación no conectado a la emisora:

- Asegúrense que el alimentador sea de 12 o 24 Voltios.
- Identifique los polos (+) y (-) de la batería (+ = rojo, - = negro). En el caso que sea necesario alargar el cable de alimentación utilice un cable de sección equivalente o superior.
- Es necesario conectar sobre un (+) y (-) permanentes. Les aconsejamos enchufar directamente el cable de alimentación en la batería (el enchufe sobre el cable del auto-radio o sobre otras partes del circuito electrónico podrán en ciertos casos favorecer la recepción de las señales parásitas).

- d) Conecten el hilo rojo (+) al borne positivo de la batería y el hilo negro (-) al borne negativo de la batería.

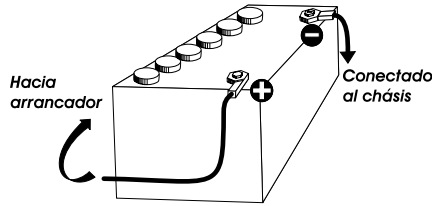

- e) Conectar el cable de alimentación a la emisora.

ATENCIÓN: ¡No reemplace jamás el fusible de origen (2 A) por un modelo de un valor diferente!

4) OPERACIONES DE BASE QUE HAY QUE EFECTUAR ANTES DE LA PRIMERA UTILIZACIÓN, SIN PASAR POR EMISIÓN (sin apretar la palanca del micro)

- a) Conecte el micro,
 b) Verifique la conexión de la antena,
 c) Puesta en marcha del aparato: gire el botón del volumen **VOL (1)** en el sentido de las agujas del reloj hasta oír un "clic".
 d) Gire el botón del squelch **SQ (2)** al mínimo (posición **M**).
 e) Ajuste el botón del volumen (1) a un nivel conveniente.
 f) Dirija la estación al canal 20 con ayuda de las teclas ▲/▼ (4/5) o **UP/DN (14/15)** del micrófono.

5) AJUSTE DE LA ROE (Relación de Ondas Estacionarias)

ATENCIÓN: Esta operación debe efectuarse necesariamente en el momento de la primera utilización del aparato o en el momento de un cambio de antena. Este ajuste debe realizarse en un lugar abierto, al aire libre.

- * **Ajuste con el medidor de ROE integrado**
NUEVO, FÁCIL Y MUY ÚTIL - ajuste mediante "beep"
 - Pulse el botón **CH(6)** seis veces para acceder a la función.

- Un mensaje indicando el canal activo y SWR se muestra durante 2 segundos. Por ejemplo {CH40 SWR}.
- El equipo pasa automáticamente al modo **TX** sin pulsar la palanca **PTT (13)** y se inicia la calibración. El tiempo de calibración es de 5 minutos. Un recuento se efectúa en la pantalla.
- Ajuste la antena.
- El "beep*" es continuo cuando la **ROE** es igual a 10^{**} (=1,0). El espacio entre los "beep" se hace más grande gradualmente a medida que la **ROE** se distancia de 10^{**} (=1,0).
- El volumen del "beep" se puede ajustar con el botón **VOL (1)**.
- La pantalla muestra la **ROE**. Por ejemplo 25^{**} (=2,5).
- Pulsar la palanca **PTT (13)** para salir del modo **FUNCIÓN**.
 *Verifique que el volumen del "beep" sea ajustado a un nivel conveniente.
 No hay punto decimal en la visualización del valor de la ROE. **25, por ejemplo, significa **2,5**.
 Consulte la función **SWR** página 44.
- * **Ajustes con el medidor de ROE externo (tipo TOS-1 PRESIDENT):**
 - a) Empalme del medidor de ROE:
 - Conecte el medidor de ROE entre la estación y la antena, lo más cerca posible de la estación (utilice para ello un cable de 40 cm máximo tipo CA-2C PRESIDENT).
 - b) Ajuste de la ROE:
 - Posicione la estación hacia el canal 20 en AM.
 - Sitúe el conmutador del medidor de ROE en posición **FWD** (calibración).
 - Apriete la palanca **PTT (13)** del micro para pasar a emisión.
 - Dirija la aguja al índice ▼ con ayuda del botón de calibración.

- Ponga el conmutador en posición REF (lectura del valor de la ROE). El valor leído en el indicador debe estar muy cerca de 1. En caso contrario, reajuste su antena hasta obtener un valor lo más cerca posible a 1 (puede aceptarse un valor de la ROE comprendido entre 1 y 1,8).
- Es necesario recalibrar el medidor de ROE entre cada operación de ajuste de la antena.

Observación: Con el fin de evitar las pérdidas y las atenuaciones en los cables de conexión entre la radio y sus accesorios, PRESIDENT recomienda una longitud de cable inferior a 3m (118,11 pulgadas).

Ahora, su estación está preparada para funcionar.

B) UTILIZACIÓN

1) INTERRUPTOR DE VOLUMEN

- Para encender la emisora girar el botón **VOL (1)** en el sentido de las agujas del reloj.
- Para aumentar el volumen girar el botón en el sentido de las agujas del reloj.

2) ASC (Automatic Squelch Control)/SQUELCH

Permite suprimir los ruidos de fondo indeseables en la ausencia de comunicación. El squelch no interviene ni en el volumen ni en la posición de emisión, pero permite escuchar confortablemente.

a) ASC (AJUSTE AUTOMÁTICO DEL SQUELCH)

Patente mundial, exclusividad de PRESIDENT.

Girar el botón del squelch **SQ (2)** en el sentido inverso de las agujas del reloj en la posición **ASC**. **ASC** aparece en la pantalla. En lugar de un ajuste manual repetitivo, se produce una optimización permanente entre la sensibilidad y la escucha confortable cuando el ASC está activado.

Esta función es conmutable por la rotación del botón en sentido de las agujas de un reloj, en este caso el ajuste del squelch vuelve a ser manual.

ASC desaparece de la pantalla.

b) SQUELCH MANUAL

Girar el botón del squelch en el sentido de las agujas del reloj justo hasta el punto exacto, todos los ruidos de fondo desaparecerán. Es un ajuste que se ha de hacer con precisión, pues colocado en posición máxima en el sentido de las agujas del reloj, únicamente las señales más fuertes pueden ser recibidas

3) PANTALLA

Permite visualizar todas las funciones.

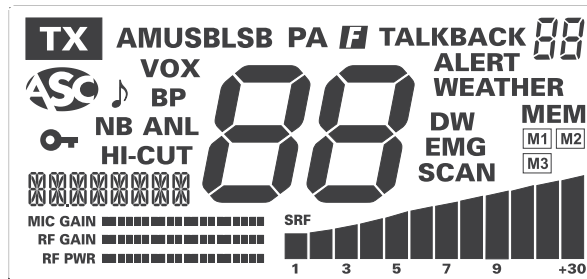

El gráfico de barras principal indica el nivel de recepción y la potencia emitida. los pequeños gráficos de barras visualizan los niveles del Mic Gain, RF Gain y RF Power.

4) FINE (CLARIFIER)

La función **FIN** permite el desfase fino de la frecuencia en recepción LSB/USB con el fin de mejorar la claridad de la voz de su interlocutor

5) COARSE (CLARIFIER)

La función **CRS** permite el desfase grosero de la frecuencia en recepción LSB/USB.

La posición normal de estas dos funciones se sitúa en la graduación central.

6) SELECTOR DE CANALES: Conmutador CH y botones UP/DN del micro

Estos botones permiten ascender o descender de un canal. Se emite un "Beep" sonoro en cada cambio de canal si se activa la función **KEY BEEP** (Véase Función **KEY BEEP** página 44).

El mensaje muestra la frecuencia. Por ejemplo {27205 MHz}.

7) MODE ~ PA ~ •VOX

MODE (presión breve)

Esta tecla permite seleccionar el modo de modulación AM, LSB o USB. Su modo de modulación debe corresponderse con el de su interlocutor.

Modulación de amplitud/ AM: Comunicación sobre el terreno con relieves y obstáculos a media distancia (el más utilizado).

USB/LSB: Comunicación de larga distancia (según las condiciones de propagación).

Apriete la tecla **MODE** (7) para alternar entre

→ AM → USB → LSB →

PA (Public Address) (presión larga)

Apriete la tecla **PA** (7) durante 1 segundo para alternar entre el modo **CB** y el modo **PA**.

MODO PA. "PA" aparece en la pantalla. Un altavoz de megafonía exterior se puede conectar al equipo por la toma PA.SP. del panel posterior (D). El volumen **PA** es ajustable

por el botón **VOL** (1).

Los mensajes CB recibidos o enviados a través del micrófono se amplifican y se dirigen al altavoz externo del **PA**. Cuando se pulsa el botón **PTT** (13), "on" aparece en la pantalla, el mensaje es {**LEVEL**}, el gráfico de barras indica el nivel de la señal.

Para ajustar el volumen del **PA**, pulse la tecla **PTT** (13), gire el botón rotativo **CH** (6) utilizando las graduaciones del gráfico de barras. El mensaje {**LEVEL**} parpadea.

Las funciones **ROGER**, **SCAN**, **MEM** y **VOX** no se permiten en este modo. Si el usuario entra en modo de **PA** cuando las funciones **SCAN** o **9/19** están activas, éstas serán canceladas. De la misma manera, si el modo **WEATHER** está activo, se cancelará.

•VOX (•F/MEM + presión breve)

La función **VOX** permite emitir hablando en el micro de origen (o en el micro vox opcional) sin apretar la palanca **PTT** (12). La utilización de un micro vox opcional conectado detrás del aparato (E) desactiva el micro de origen.

Presione una vez la tecla **•F/MEM** (11) y brevemente la tecla **•VOX** (7) para activar la función **VOX**. Aparece en la pantalla el icono "VOX". Una nueva presión en la teclas **•F/MEM** y **•VOX** desactiva la función. El icono "VOX" desaparece.

•VOX SET (•F/MEM + presión larga)

Presione una vez la tecla **•F/MEM** (11) y la tecla **•VOX** (7) durante 1 segundo para activar la función **AJUSTE DEL VOX**. "VOX" parpadea. Hay tres ajustes posibles: Sensibilidad **L** / Nivel Anti-Vox **R** / Temporización **t**.

Apriete brevemente la tecla **•VOX** (7) para pasar al siguiente ajuste (en bucle **L/R/t**). La pantalla indica el tipo de ajuste seguido de su nivel.

- **Sensibilidad "L"**: permite ajustar la sensibilidad del micro (de origen u opcional vox) para una calidad de transmisión óptima. Nivel regulable de 1 (nivel alto) a 9 (nivel bajo) con ayuda del botón rotativo **CH (6)**. **L** corresponde a la Sensibilidad (Sensitivity Level).
- **Anti-Vox "A"**: permite impedir la emisión generada por los ruidos del entorno. Nivel regulable de 0 (Off) a 9 (nivel bajo) con ayuda del botón rotativo **CH (6)**. **A** corresponde al Anti-Vox (Anti-Vox level).
- **Temporización "t"**: permite evitar el corte "brusco" de la transmisión añadiendo un tiempo al final de palabra. Nivel regulable de 1 (tiempo corto) a 9 (tiempo largo) con ayuda del botón rotativo **CH (6)**. **t** corresponde a la temporización (Delay Time).

Apriete durante 1 segundo la tecla **•VOX (7)** para validar los ajustes y salir del modo **AJUSTE DEL VOX**.

Hacer los ajustes, activada automáticamente la función **VOX**. "**VOX**" aparece en la pantalla.

8) WEATHER ~ ALERT ~ M1

WEATHER (MODO METEOROLÓGICO) *(presión breve)*

Las funciones actuales de la CB no son activas en modo **WEATHER**. Si la función **KEY BEEP** está activada, presionar una tecla no autorizada provoca la emisión de un "Beep" de erro.

Presione la tecla **WEATHER (8)** para activar el modo **WEATHER**. "**WEATHER**" aparece en la pantalla. Presione de nuevo esta tecla para desactivar este modo. "**WEATHER**" desaparece.

El modo **WEATHER** le permite escuchar los informes meteorológicos. Cuando éste modo está activado, utilice el botón rotativo **CH (6)** o las teclas **UP/DN (6)** del micrófono para buscar a través de los 7 canales meteorológicos correspondientes a su ubicación.

La pantalla muestra el canal seleccionado y si se recibe una señal de tiempo, "**WEATHER**" y "**ALERT**" parpadean en la pantalla.

ALERT *(presión larga)*

La alerta "SIRENA" sólo se escucha en el modo **CB** o en el modo **PA**. No funciona en el modo **WEATHER**.

Presione durante 1 segundo la tecla **ALERT (8)** para activar/desactivar la función. Cuando se activa la función y se detecta una señal en el canal meteorológico activo, el dispositivo emite una alerta "SIRENA". "**ALERTA**" y el canal meteorológico activo parpadean en la pantalla. El equipo cancela el modo **CB** o **PA** para pasar al modo **WEATHER**. Durante la sirena de alarma, pulse cualquier tecla para detener el sonido. "**ALERTA**" y el canal meteorológico cesan de parpadear.

Nota: Se emite la alerta sólo cuando se detecta una señal para el canal meteorológico **seleccionado**. Para estar en funcionamiento en **todos** los canales Meteo, utilizar la función **SCAN** previamente en el modo **WEATHER** (ver función **SCAN** página 41).

M1

Ver § **MEMORIA** página 43.

9) NB/ANL/HIC ~ SCAN ~ M2

NB/ANL/HIC *(presión breve)*

NB (Noise Blanker) / **ANL** (Automatic Noise Limiter): el aparato está equipado de filtros automáticos que reducen los ruidos de fondo y algunos parásitos.

HI-CUT: eliminación de los parásitos de alta frecuencia. Para utilizar en función de las condiciones de recepción.

SCAN (presión larga)

MODO CB

Pulsar durante un segundo sobre la tecla **SCAN** (9) para activar la función **SCAN** (barrido de **canales CB**) dentro de un orden creciente. “**SCAN**” se muestra. La exploración se detiene cuando un canal está activo. El barrido comienza automáticamente 3 segundos después del final de la emisión si no se ha activado ninguna tecla durante este tiempo. El barrido se reinicia también en orden ascendente girando hacia la derecha el botón **CH** (6) o con la tecla **UP** (6) del micro, o en orden descendente girando hacia la izquierda el botón **CH** (6) o con la tecla **DN** (6) del micro.

Durante el barrido de canales, presione la tecla **•F/MEM** (11) para alternar entre el modo **Barrido de Todos los Canales** y el modo **Barrido de los Canales Memorizados**.

En el modo **Barrido de los Canales Memorizados**, solo el canal 9, el canal 19 y los canales memorizados son barridos.

Para salir del **SCAN**, presione de nuevo durante 1 segundo la tecla **SCAN** (9) o una de las teclas **9/19** (7) o **DW** (10) o la palanca **PIT** (13).

MODO WEATHER

Pulsar durante un segundo sobre la tecla **SCAN** (9) para activar la función **SCAN** (barrido de **canales METEP**) dentro de un orden creciente. “**SCAN**” se muestra. La exploración se detiene cuando un canal está activo. El barrido comienza automáticamente 3 segundos después del final de la emisión si no se ha activado ninguna tecla durante este tiempo. El barrido se reinicia también en orden ascendente girando hacia la derecha el botón **CH** (6) o con la tecla **UP** (6) del micro, o en orden descendente girando hacia la izquierda el botón **CH** (6) o con la tecla **DN** (6) del micro.

Nota: Si la función de alerta **ALERT** está activa (ver § **ALERT** página 40), la alarma se activa sólo cuando se detecta

una señal por el canal **METEO activo**. Comience primero el barrido de los canales **METEO** para poner en funcionamiento la función **ALERT** en **todos** los canales **METEO**.

Una nueva pulsación larga en **SCAN** desactiva la función **SCAN**.

M2

Ver § **MEMORIA** página 43.

10) 9/19 ~ DW ~ M3

9/19 (presión breve)

Los canales 19 y 9 son seleccionados presionando esta tecla. Una pulsación activa el canal **9** y «**EMG**» aparece en pantalla, una segunda presión activa el canal **19**, «**EMG**» continúa en pantalla, una nueva pulsación nos devuelve al canal activo anterior y desaparece «**EMG**» de la pantalla.

DW (presión larga)

Presione la tecla **DW** (10) durante 1 segundo para activarla función **DOBLE ESCUCHA**. “**DW**” aparece en la pantalla. Esta función permite alternar la escucha entre los canales **9 / 19** y un canal elegido. La primera presión larga activa la función **DW** entre el canal **9** y el canal en curso. Una nueva presión larga activa la función **DW** entre el canal **19** y el canal en curso. El número del canal en curso y el canal **9/19** se visualizan alternativamente. El icono «**EMG**» se visualiza igualmente al mismo tiempo que el canal **9** o **19**, el canal elegido puede ser modificado durante la doble escucha. Presione nuevamente la tecla **DW** (10) durante 1 segundo para desactivar la función **DW**. “**DW**” desaparece de la pantalla.

M3

Ver § **MEMORIA** página 43.

11) •F/MEM ~ LOCK ~ •RF GAIN

•F/MEM (presión breve)

Presione la tecla **•F/MEM (11)** para entrar en el modo **2ª FUNCIÓN**. **[F]** parpadea cuando la función está activa. **[F]** desaparece automáticamente de la pantalla y la función se desactiva después de 10 segundos si ninguna tecla es presionada.

LOCK (presión larga)

Permite bloquear todas las teclas de la parte frontal. Si la función **KEY BEEP** está activa, el equipo emite una señal sonora de error si se utiliza una tecla.

Presione durante 1 segundo la tecla **LOCK (11)** para activar/desactivar la función **LOCK**. Cuando la función está activa **🔒** aparece en la pantalla.

La emisión (micrófono o vox) y la recepción quedan operacionales.

•RF GAIN (•F/MEM + •MIC/RF GAIN)

- Apriete la tecla **•F/MEM (11)**.
- Apriete la tecla **•RF GAIN(11)**.
(o apriete la tecla 11 dos veces)
- Gire el botón rotativo **CH (6)** para ajustar el nivel con el gráfico de barras.
- Apriete el botón **CH (6)** durante 1 segundo para validar el ajuste.

El gráfico de barras del RF GAIN siempre aparecerá en la pantalla en el modo de recepción.

12) TOMA DE MICRO DE 6 CONTACTOS

Se encuentra delante del aparato y facilita así su integración a bordo del vehículo.

Véase esquema de conexión en la página 67.

13) PTT ~ RF POWER ~ MIC GAIN ~ TALKBACK

PTT (Push To Talk)

Palanca de emisión, apriete para hablar, se muestra **[TX]**, y suelte para recibir un mensaje.

RF POWER (PTT + •F/MEM + botón rotativo CH)

- Mantener la palanca **PTT (13)** apretada.
- Apriete la tecla **•F/MEM (11)**.
- Gire el botón rotativo **CH (6)** para ajustar el nivel con el gráfico de barras.
- Apriete el botón **CH (6)** durante 1 segundo para validar el ajuste.

El gráfico de barras des RF Power siempre aparecerá en la pantalla en el modo de emisión.

MIC GAIN (PTT + •F/MEM + •MIC/RF GAIN + botón rotativo CH)

- Mantener la palanca **PTT (13)** apretada.
- Apriete la tecla **•F/MEM (11)**.
- Apriete la tecla **•RF GAIN(11)**.
(o apriete la tecla 11 dos veces)
- Gire el botón rotativo **CH (6)** para ajustar el nivel con el gráfico de barras.
- Apriete el botón **CH (6)** durante 1 segundo para validar el ajuste.

El gráfico de barras del Mic Gain siempre aparecerá en la pantalla en el modo de emisión.

TALKBACK (PTT + •F/MEM)

La función **TALKBACK** permite escuchar su propia modulación en el altavoz del equipo.

- Mantener la palanca **PTT (13)** apretada. Apriete la tecla **•F/MEM (11)** durante 1 segundo para activar/desactivar la función **TALKBACK**. Cuando la función está activa, «**TALKBACK**» aparece en la pantalla.

NIVEL DE TALKBACK (PTT + botón rotativo CH)

Cuando la función **TALKBACK** esta activa, mantener la palanca **PTT (13)** apertada y gire el botón rotativo **CH (6)** para ajustar el nivel. 9 niveles de 0 a 09.

MEMORIA

Este equipo permite la memorización de 3 canales con los atributos siguientes: NB/ANL (on/off), NB (on/off), HI-CUT (on/off), AM / USB / LSB.

Para recuperar una memoria: (presión breve)

- Pulsar brevemente sobre la tecla **•F/MEM (11)**, si la función **KEY BEEP** es activada, se emite un "Beep" sonoro. **LF** parpadea.
- Pulsar **M1 (8)**, **M2 (9)** o **M3 (10)** para visualizar el canal memorizado.
- "**MEM**" y el número de la memoria seleccionada (**M1**, **M2** o **M3**) aparecen en la pantalla.

Para memorizar: (presión larga)

- Seleccione el canal y sus atributos.
- Pulsar brevemente sobre la tecla **•F/MEM (11)**, si la función **KEY BEEP** es activada, se emite un "Beep" sonoro.
- Pulsar durante 1 segundo sobre **M1 (8)**, **M2 (9)** o **M3 (10)** para memorizar. "**MEM**" aparece en la pantalla y el número de la memoria (**M1**, **M2** o **M3**) parpadea.
- Si la función **KEY BEEP** está activada, un largo "beep" de confirmación es emitido.

Para borrar una memoria:

- Apagar el equipo
- Mantener presionada la tecla **M1 (8)**, **M2 (9)** o **M3 (10)** y encender el equipo.
- La memoria seleccionada se ha borrado. "**MEM**" desaparece de la pantalla.

TOT (Time Out Timer)

Si la emisión (**PTT** o **VOX**) dura más de 5 minutos, el canal y **TX** empiezan a parpadear y la emisión finaliza. La confirmación sonora de fin de emisión es audible hasta que se deje de presionar la palanca **PTT (13)**.

C) FUNCIONES

Apriete le botón **CH (6)** para alternar entre la 7 funciones:



Para **AJUSTAR** una función, gire el botón rotativo **CH(6)**. Apriete el botón **CH (6)** para **VALIDAR** el ajuste y **ACTIVAR** la función siguiente. El mensaje muestra el nombre de la función.

Apriete la palanca **PTT (13)** para salir del modo **FUNCIÓN**.

COLOR

- Pulsar una vez la tecla **CH (6)**. El mensaje indica {COLOR}.
- Gire el botón **CH (6)** para alternar entre las 3 colores :

NARANJA / **Ur** → VERDE / **Ur** → AZUL / **bL**

- Apriete el botón **CH (6)** para validar el ajuste del **COLOR** y pasar a la función siguiente (DIMMER).
- Apriete la palanca **PTT (13)** para salir del modo **FUNCIÓN**.

DIMMER

Esta función permite variar la luminosidad de la pantalla. 10 niveles de 0 a 9.

- Pulsar dos veces la tecla **CH (6)**. El mensaje indica {DIMMER}.
- Gire el botón **CH (6)** para ajustar e valor:

- Apriete el botón **CH (6)** para validar el ajuste del **DIMMER** y pasar a la función siguiente (CONTRAST).
- Apriete la palanca **PTT (13)** para salir del modo **FUNCIÓN**.

CONTRAST

La función de **CONTRAST** cambia el contraste entre la retroiluminación y los caracteres de la pantalla. 10 niveles de **1** a **9**.

- Pulsar dos veces la tecla **CH (6)**. El mensaje indica {DIMMER}.
- Pulsar tres veces la tecla **CH (6)**. El mensaje indica {CONTRAST}.
- Gire el botón **CH (6)** para ajustar e valor:
- Apriete el botón **CH (6)** para validar el ajuste del **CONTRASTE** y pasar a la función siguiente (KEY BEEP).
- Apriete la palanca **PTT (13)** para salir del modo **FUNCIÓN**.

KEY BEEP

“Beep” sonoro cuando se cambia de canales, teclas, etc.

- Pulsar cuatro veces la tecla **CH (6)**. El mensaje indica {KEY BEEP}.
- Pulsar tres veces la tecla **CH (6)**. El mensaje indica {CONTRAST}.
- Gire el botón **CH (6)** para activar “**ON**”/ desactivar “**OFF**” la función **KEY BEEP**. “**BP**” aparece en la pantalla cuando la función esta activa.
- Apriete el botón **CH (6)** para validar el ajuste del **KEY BEEP** y pasar a la función siguiente (ROGER BEEP).
- Apriete la palanca **PTT (13)** para salir del modo **FUNCIÓN**.

ROGER BEEP

- Pulsar cinco veces la tecla **CH (6)**. El mensaje indica {ROGER BEEP}.
- Gire el botón **CH (6)** para activar “**ON**”/ desactivar “**OFF**” la función **ROGER BEEP**. “**R**” aparece en la pantalla (solo en el modo **CB**) cuando la función esta activa.
- Apriete el botón **CH (6)** para validar el ajuste del **ROGER**

BEEP y pasar a la función siguiente (SWR).

- Apriete la palanca **PTT (13)** para salir del modo **FUNCIÓN**. El **ROGER BEEP** emite un pitido cuando se suelta el pedal del micro para dejarle la palabra a su interlocutor. Históricamente, al ser la CB un modo de comunicación “simplex”, es decir que no es posible hablar y escuchar al mismo tiempo (como en el caso del teléfono por ejemplo), era usual decir “Roger” cuando se había terminado de hablar para avisar al interlocutor que ya podía hablar. La palabra “Roger” ha sido reemplazada por un “beep” significativo, de ahí su nombre “**Roger Beep**”.

Observación: El **ROGER BEEP** también se escucha en el altavoz si la función **KEY BEEP** está activada. Si la función **KEY BEEP** no está activada, sólo el interlocutor puede escuchar el **ROGER BEEP**.

En modo **PA**, esta función está desactivada.

SWR (solo en modo CB)

- Pulse el botón **CH(6)** seis veces para acceder a la función.
- Un mensaje indicando el canal activo y SWR se muestra durante 2 segundos. Por ejemplo {CH40 SWR}.
- El equipo pasa automáticamente al modo **TX** sin pulsar la palanca **PTT (13)** y se inicia la calibración. El tiempo de calibración es de 5 minutos. Un recuento se efectúa en la pantalla.
- Ajuste la antena.
- El “beep*” es continuo cuando la **ROE** es igual a **10**** (=1,0). El espacio entre los “beep” se hace más grande gradualmente a medida que la **ROE** se distancia de **10**** (=1,0) .
- El volumen del “beep” se puede ajustar con el botón **VOL (1)**.
- La pantalla muestra la **ROE**. Por ejemplo **25**** (=2,5).
- Pulsar la palanca **PTT (13)** para salir del modo **FUNCIÓN**.

*Verifique que el volumen del "beep" ajustado a un nivel conveniente.

No hay punto decimal en la visualización del valor de la ROE. **25, por ejemplo, significa **2,5**.

Consulte § **AJUSTE DE LA ROE** página 37.

TONE

La función **TONE** permite ajustar la tonalidad en recepción. 11 niveles de **-5** a **+5**.

- Pulsar siete veces la tecla **CH (6)**. El mensaje indica {TONE}.
- Gire el botón **CH (6)** para ajustar el valor.
- Apriete el botón **CH (6)** para validar el ajuste de la **TONALIDAD**. Un doble "beep" sonoro indica la salida del modo **FUNCIÓN**.

A) ALIMENTACIÓN (13,8 V / 27,6 V)

B) ANTENA (SO-239)

C) TOMA ALTAVOZ EXTERNO (8 Ω, Ø 3,5 mm)

D) TOMA ALTAVOZ PA EXTERIOR (8 Ω, Ø 3,5 mm)

E) MICRÓFONO VOX OPCIONAL (Ø 2,5 mm)

D) CARACTERÍSTICAS TÉCNICAS

1) GENERALES

- Canales : 40
- Modos de modulación : AM / LSB / USB
- Gama de frecuencias : de 26,965 MHz a 27,405 MHz
- Canales meteorológicos : de 162,400 MHz a 162,550 MHz
- Impedancia de la antena : 50 ohms
- Tensión de la alimentación : 13,8 V / 27,6 V
- Dimensiones (L x P x A) : 6,69 x 5,91 x 2,05 inches
170 x 150 x 52 mm
- Peso : 2,20 lbs / 1 kg
- Accesorios incluidos : Micrófono Electret ultra ligero y su soporte, 1 soporte de montaje, tornillos

2) EMISIÓN

- Tolerancia de Frecuencia : +/- 200 Hz
- Potencia portadora : 4 W (constante)
- Emisiones parásitas : inferior -60 dBc
- Respuesta de Frecuencia : 300 Hz a 3 KHz
- Potencia emisión en el canal adyacente. : inferior a 20 µW
- Sensibilidad del micrófono : 3 mV
- Consumo : 2 A (con modulación)
- Distorsión máx. de la señal modulada : 1,8 %

3) RECEPCIÓN

- Sensibilidad máxima a 10 dB (S+N)/N : 0,6 µV - 111 dBm
- Respuesta en frecuencia : 300 Hz a 3 KHz
- Sensibilidad del canal adj. : > 60 dB
- Potencia audio máx. : 2 W
- Sensibilidad silenciador (squelch) : mínimo 0,2 µV - 120 dBm
máximo 1 mV - 47 dBm
- Tasa de rechazo frecuencia imagen : 60 dB
- Tasa de rechazo frecuencia intermediara : 70 dB
- Consumo : 300 mA nominal / 1000 mA máximo

E) GUÍA DE PROBLEMAS

1) LA EMISORA NO EMITE O VUESTRA EMISIÓN ES DE MALA CALIDAD

- La antena esté correctamente conectada y que la ROE esté bien ajustada.
- El micro esté bien conectado.
- El nivel del RF POWER esté al nivel máximo.
- El nivel del MIC POWER esté al nivel máximo.

2) LA EMISORA NO RECIBE O VUESTRA RECEPCIÓN ES DE MALA CALIDAD

Verifique que:

- El nivel del RF GAIN esté al nivel máximo.
- El nivel del SQUELCH esté correctamente ajustado.
- El botón de volumen **VOL (1)** esté ajustado a un nivel conveniente,
- La antena esté correctamente conectada y la ROE esté bien ajustada,

3) LA EMISORA NO SE ILUMINA

- Verificar el alimentador.
- Verificar que no haya una inversión en los hilos al nivel de la acometida.
- Verificar el fusible.

F) ¿ COMO EMITIR O RECIBIR UN MENSAJE ?

Ahora que ha leído las instrucciones de uso, asegúrese que su emisora esté lista para funcionar (antena conectada). Puede entonces apretar sobre la palanca de su micrófono, y lanzar el mensaje "atención estaciones, ensayo de emisora", lo que permite verificar la claridad y la potencia de su señal y debe provocar una contestación de tipo: "fuerte y claro

la estación".

Suelte la palanca y espere una contestación. Si utiliza un canal de llamada (19), y la comunicación se establece, es preciso elegir otro canal disponible para no obstruir el canal de llamada.

G) LÉXICO

Durante la utilización de su emisora, descubrirán un lenguaje particular empleado por algunos cebeistas. Para ayudarles a entenderlo mejor, le damos, en el léxico y el código "Q", un recapitulativo de las palabras utilizadas. Sin embargo, es evidente que un lenguaje claro y preciso facilitará el contacto entre los aficionados de radiocomunicación. Por eso, las palabras mencionadas a continuación son solo indicativas, y no deben ser utilizadas de manera formal

ALFABETO FONÉTICO INTERNACIONAL

A Alpha	H Hotel	O Oscar	V Victor
B Bravo	I India	P Papa	W Whiskey
C Charlie	J Juliett	Q Quebec	X X-ray
D Delta	K Kilo	R Romeo	Y Yankee
E Echo	L Lima	S Sierra	Z Zulu
F Foxtrott	M Mike	T Tango	
G Golf	N November	U Uniform	

TERMINOS DEL ARGOT CEBEISTA

A.L.	: Amplificador lineal
ARMONICOS	: Hijos
AVE MARIA	: Amplitud de modulación
BARBAS	: Interferencias de canales próximos
BARRA MOVIL	: Estación de movimiento
BASE	: Estación fija

BIGOTADA	: Reunión de aficionados
BREAK	: Solicitar transmisión o entrada
BREAKER	: El que interrumpe
CAJA TONTA	: Televisión
CHICHARRA	: Amplificador lineal
CORTINERO	: Radioescucha
CRUCE DE ANTENAS	: Comunicación en CB
DOS METROS HORIZONTALES	: La cama
ENCENDER FILAMENTOS	: Encender el equipo de CB
ESPIRAS	: Edad
FOTOCOPIA	: Hermano/hermana
FRECUENCIA	: Megahertziosquecorresponden al canal
LABORO	: Trabajo, ocupación
LADRILLO	: Emisora de 27 MHz
LINEA DE BAJA O LINEA DE 500	: Teléfono
MODULAR	: Hablar emitiendo
O.K.	: Conforme, de acuerdo
OKAPA	: Conforme
P.A.	: Megafonía
PASTILLA	: Micrófono
P.O. BOX	: Apartado de Correos
PRIMERISIMOS	: Padres
PUNTITO	: Lugar de reunión
PUNTOS VERDES	: Guardia Civil
E.	: Recibido
RX	: Receptor
SAXO	: Marido, novia
SECRETARIA	: Amplificador lineal
TIA VINAGRE O TIA VIRGINIA	: Televisión
TRASMATA	: Radioescucha
TX	: Transmisor
VERTICAL	: Encontrarse en persona

VIA BAJA	: Teléfono
VITAMINARSE	: Comer, cenar
WISKIES	: Watis
ZAPATILLA	: Amplificador lineal
33	: Saludos amistosos
51	: Abrazos
55	: Mucho éxito
73	: Saludos
88	: Besos y cariños

CÓDIGO “Q”

QRA	: Nombre de estación u operador
QRB	: Distancia aproximada en línea recta entre dos estaciones
QRG	: Frecuencia exacta
QRI	: Tonalidad de una emisión valorada de 1 a 3
QRK	: Legibilidad, comprensibilidad de una señal. En CB, Radio valorado de 1 a 5
QRL	: Estar ocupado, trabajando
QRM	: Interferencia, valorado de 1 a 5
QRO	: Aumentar la potencia del emisor
QRP	: Disminuir la potencia del emisor
QRT	: Cesar la emisión
QRV	: Estar preparado, dispuesto
QRX	: Cita para transmitir. En CB, “Manténgase a la Escucha”
QRY	: Turno para transmitir
QRZ	: Nombre de la estación que llama. En CB, “Quedar a la escucha”
QSA	: Fuerza de una señal. En CB Santiago. Valorado de 1 a 9
QSB	: Variaciones de la fuerza de señal. Desvanecimiento. Fading. Valorado de 1 a 5
QSL	: Acuse de recibo. Tarjeta confirmando comunicación
QSO	: Solicitar comunicación. En CB, además, comunicación

directa entre dos o más estaciones

QSP : Retransmisión a través de estación puente

QSY : Pasar a transmitir en otra frecuencia o canal

QTC : Mensaje a transmitir

QTH : Localización geográfica de la estación

QTR : Hora exacta

QUT : Localización geográfica de accidente o siniestro

NOTA: El Código Q es la fusión de las dos definiciones, como pregunta y como respuesta, es una sola definición aceptada en CB.

CONDICIONES GENERALES DE GARANTÍA

Este aparato tiene una garantía de **2 años** de piezas y mano de obra en el país de compra, contra cualquier vicio o defecto de fabricación que sea reconocido por nuestro departamento técnico. El laboratorio del SPV de PRESIDENT se reserva el derecho de no aplicar la garantía si una avería ha sido provocada por una antena no distribuida por la marca PRESIDENT. Una extensión de garantía de **3 años** se aplicará sistemáticamente, por la compra simultánea de una emisora y de una antena de la marca PRESIDENT, aumentando la garantía total a **5 años**. Para ser válido, el registro de la garantía debe ser completado y enviado dentro de los 30 días siguientes a la compra para PRESIDENT al www.president-electronics.us/warranty-registration. También puede acceder a esta página de registro de garantía mediante el uso de su smartphone para leer (la aplicación debe estar disponible) el código QR en la tarjeta de garantía adjunta. Usted recibirá un correo electrónico de confirmación si el registro se ha realizado correctamente. Le recomendamos que guarde una copia de este correo electrónico.

Cualquier reparación en garantía será gratis y los gastos de envío de vuelta correrán a cargo de PRESIDENTE. La prueba de compra, factura de venta, debe ser obligatoriamente adjunta al aparato cuando se envíe para su reparación. Las fechas inscritas en el resguardo de garantía y la prueba de compra deben concordar.

En caso de que la unidad está fuera de garantía, se le cobrará la reparación y devolución del aparato.

Ninguna pieza de recambio será enviada, por nuestro departamento técnico, en base a la garantía.

Asegúrese de haber leído el manual antes de la instalación de la unidad.

La garantía sólo es válida en el país de compra.

Esta garantía no cubre:

- Los daños causados por accidente, como golpes, caídas, incendios, embalaje inadecuado, negligencia o mantenimiento inadecuado.
- El desgaste normal de un producto (transistores de potencia, micrófonos, luces, fusibles), el uso indebido (incluyendo la antena utilizada, demasiada ROE, polaridad inversa, malas conexiones, sobre-tensión, etc.), y si no se siguen las características de instalación y el uso.

- La garantía no puede extenderse debido a la falta de disponibilidad del dispositivo, mientras está siendo reparado en el SPV PRESIDENT, ni por un cambio de uno o más componentes o piezas de repuesto.
- Todos los productos modificados o reparados por el cliente o cualquier otra persona no autorizada expresamente por PRESIDENT.

Si Ud. observa defectos de funcionamiento:

- Compruebe la alimentación de su aparato y el estado del fusible.
- Compruebe que la antena y el micrófono están conectados correctamente.
- Compruebe que el nivel desquelch está configurado correctamente y la configuración programada es la correcta.
- En caso de un fallo de funcionamiento real, por favor póngase en contacto con su distribuidor en primer lugar, que decidirá qué medidas tomar.

En caso de una intervención no cubierta por la garantía o fuera del plazo, usted tendrá posibilidad de hacer inspeccionar o reparar su producto. Se hará un presupuesto previo por escrito para su posterior aceptación.

Ud. ha confiado en la experiencia y calidad de PRESIDENT y se lo agradecemos. Para que quede totalmente satisfecho de su compra, aconsejamos leer atentamente este manual.

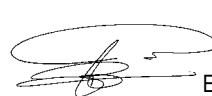

La Dirección Técnica

y

El Departamento de Calidad



AVISO!

*Antes de utilizar o seu aparelho, tenha o cuidado de nunca transmitir sem primeiro ter ligado a antena (ligação **B** situada no painel traseiro do equipamento) ou sem ter afinado as ondas estacionárias (SWR). Se não tiver feito estas operações, o resultado pode ser a avaria do amplificador de potência (chamado andar final) que não está coberto pela garantia.*

A garantia deste artigo só é válida no país de compra.

Bem-vindo ao mundo da geração de transceptores CB. Esta nova gama de estações dá-lhe acesso à comunicação eletrônica mais competitiva. Usando tecnologia de ponta para garantir a qualidade incomparável, o seu **PRESIDENT MC KINLEY USA 12/24 V II** representa um novo marco na facilidade de uso e a solução ideal para o usuário mais exigente dos CB. Para tirar o máximo proveito de todas as suas possibilidades, aconselhamo-lo a ler estas instruções cuidadosamente antes de instalar e utilizar o seu **PRESIDENT.MC KINLEY USA 12/24 V**.

A) INSTALAÇÃO

1) ONDE E COMO INSTALAR O SEU RÁDIO CB

- Escolha o local mais apropriado para a utilização prática e simples da estação móvel.
- Tente não perturbar o motorista ou passageiros do veículo.
- Forneça a passagem e proteção dos diferentes fios (alimentação, antena, acessórios) para que de nenhuma forma interfiram com o funcionamento do veículo.



DIAGRAMA GERAL DE MONTAGEM



- Use para a montagem o suporte (1) fornecido com o dispositivo, fixe-o solidamente com a ajuda dos parafusos auto perforantes (2) (diâmetro do furo 3,2 mm). Tenha cuidado para não danificar o sistema elétrico do veículo no momento de fazer os furos.
 - No momento da instalação, não se esqueça de inserir as anilhas de borracha (3) entre a estação e o seu suporte. Elas têm, com efeito, um papel de "amortecedor" e permitem orientação e pressão suaves da estação.
 - Escolha um local para apoio ao micro e forneça a passagem do cabo.
- **NOTA:** A estação móvel possui um soquete de microfone na parte da frente que pode ser embutido no painel. Nesse caso, é recomendável adicionar um alto-falante externo para uma melhor qualidade de som das comunicações (conector EXT.SP. na parte de trás da unidade: C). Pergunte ao seu fornecedor mais próximas informações para montar o seu equipamento de CB.

2) INSTALAÇÃO DA ANTENA

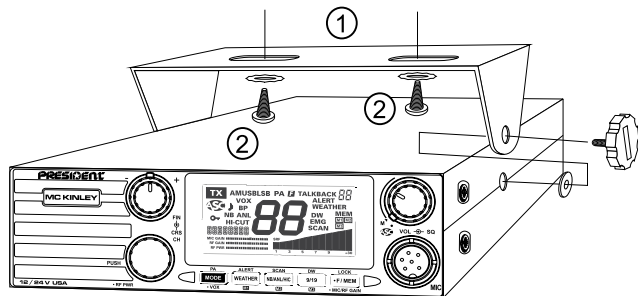
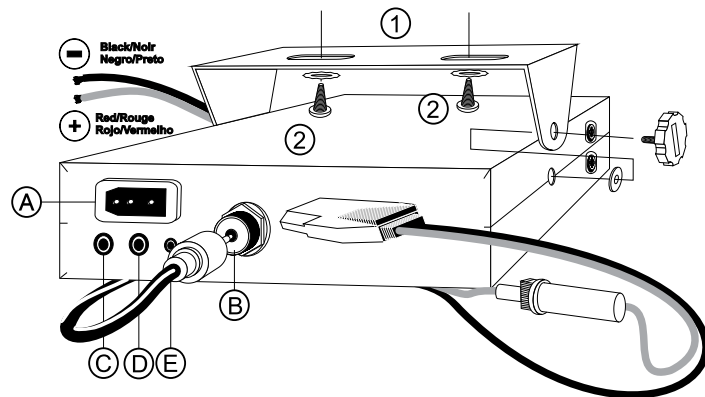
a) Escolha da antena

- Para os equipamentos de CB, quanto maior seja a antena melhores são os resultados obtidos. O seu fornecedor deve estar habilitado a ajudá-lo na sua escolha.

b) Antenas Móveis

- Deve ser fixada ao veículo num local onde há um máximo de superfície metálica (plano de terra) distanciando-se dos pilares do para-brisas e do vidro traseiro.
- Se uma antena de rádio está instalada, a antena CB deve estar acima desta.
- Existem dois tipos de antenas: as pré-ajustadas e as ajustáveis
- As pré-ajustadas são usadas de preferência com um bom plano de terra (no teto ou no porta-malas do carro)
- As ajustáveis oferecem um campo de utilização muito mais amplo e permitem tirar proveito de planos de massa menores (ver § 5 **AJUSTE ROE** página 47).
- Para um furo de fixação da antena, você precisa ter um excelente contato entre a antena e o plano de terra – para isso, raspe levemente a superfície ao nível do parafuso e da anilha de pressão.
- No momento da passagem do cabo coaxial, tenha cuidado para não prender ou esmagar (risco de quebra ou curto-circuito).
- Ligue a antena (B).

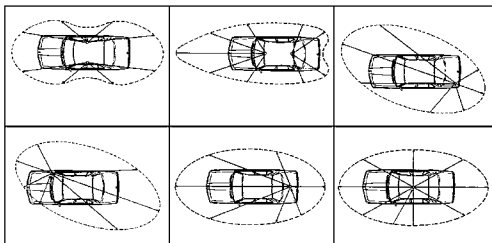

LÓBULO DE
RADIÇÃO

c) Antenas Fixas

- Uma antena fixa deve ser instalada num espaço o mais livre possível. Se for fixa num mastro, talvez seja preciso fixá-la de acordo com a legislação em vigor (consulte com o seu distribuidor). As antenas e os acessórios PRESIDENT foram desenvolvidos para oferecer o máximo rendimento.

3) CONEXÃO DE ALIMENTAÇÃO

O seu PRESIDENT MC KINLEY USA 12/24 V é equipado com proteção contra inversões de polaridade. No entanto, antes de qualquer articulação, verifique as ligações.

A sua estação deve ser alimentada por uma fonte de alimentação DC de 12 ou volts (A). Atualmente, a maioria dos carros e camiões são de ligação à terra negativa. Podemos ter certeza verificando se o terminal (-) da bateria está bem ligado ao bloco do motor ou chassis. Caso contrário, contate o seu fornecedor.

- a) Certifique-se que o fornecimento de energia é de 12 ou 24 volts.
- b) Localize os terminais (+) e (-) da bateria (+ = vermelho, - = preto). No caso de que é necessário estender o cabo de alimentação, use um cabo de secção igual ou superior.
- c) É necessário ligar a um (+) e (-) permanente. Aconselhamos, portanto, que ligue diretamente o cabo de alimentação à bateria (o link de cabo para o rádio do carro ou de outras partes do circuito elétrico pode, em alguns casos, aumentar a probabilidade de interferência).

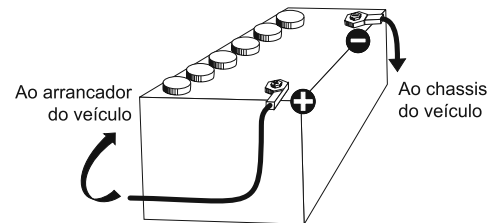

- d) Ligue o fio vermelho (+) ao terminal positivo da bateria e o fio preto (-) ao terminal negativo da bateria.
- e) Ligue a fonte de alimentação à estação.

AVISO: Nunca substitua o fusível original (2 A) por um modelo de um valor diferente!

4) OPERAÇÕES BÁSICAS PARA EXECUTAR ANTES DO PRIMEIRO USO SEM PASSAR POR EMISSÕES (sem pressionar o botão de emissão (PTT) do micro)

- a) Ligue o micro.
- b) Verifique a ligação da antena.
- c) Inicie o aparelho: rode o botão de volume **VOL (1)** no sentido dos ponteiros do relógio.
- d) Rode o botão silenciador **SQ (2)** para o mínimo (posição **M**).
- e) Ajuste o botão de volume (1) a um nível adequado.
- f) Dirija a estação ao canal 20 usando as teclas ▲/▼ (4/5) ou **UP/DN (14/15)** no microfone.

5) AJUSTE ROE (Relação das Ondas Estacionárias)

ATENÇÃO: a operação deve ser realizada no momento da primeira utilização do dispositivo ou de uma mudança de antena. Isto deve ser feito numa área aberta ao ar livre.

* Ajustes com o medidor de SWR interno

NOVO, FÁCIL E MUITO ÚTIL - Ajuste com emissão de bipes

- Pressione o botão **CH (6)** 6 vezes para entrar na função.
- Uma mensagem indicando o canal ativo e SWR aparece durante 2 segundos. Por exemplo {CH40 SWR}.
- O aparelho passa automaticamente no modo **TX** sem apertar a alavanca **PTT (13)** e a calibração começa. O tempo da calibração é de 5 minutos no máximo. Uma contagem regressiva é feita no display.
- Ajuste a antena.

- O bipe* é contínuo enquanto a **ROE** é equivalente a **1,0**** (=1,0). O espaço entre os bipes cresce na medida que a **ROE** se afasta do valor **1,0**** (=1,0).
 - O volume do bipe é ajustável com o botão de volume **VOL (1)**.
 - O display indica o valor da **ROE**. Por exemplo **2,5**** (=2,5).
 - Pressione a alavanca **PTT (13)** para sair do modo **FUNÇÃO**.
- *Verifique que o volume do bipe esteja a um nível conveniente.*

***Não ha separador decimal na visualização do valor da ROE, **2,5**, por exemplo, significa **2,5**.*

*Ver a função **SWR** página 60.*

* Ajustes com o medidor de SWR externo (tipo TOS-1 PRESIDENT)

a) Ligação do medidor de SWR:

- Ligue o medidor de ROE entre a estação e a antena o mais próximo possível da estação (usar um cabo de 15,75 polegar (40 cm) máximo tipo CA- 2C PRESIDENT).

b) Ajuste da ROE:

- Posicione a estação para o canal 20 em AM.
- Coloque o interruptor do medidor SWR na posição **FWD** (calibração).
- Pressione o botão de emissão do microfone para transmitir.
- Direcione a agulha para o índice ▼ usando o botão de calibração.
- Ponha o interruptor na posição **REF** (leitura da ROE). O valor lido do indicador deve ser muito próximo de 1. Caso contrário, reconfigure a antena para obter um valor tão próximo quanto possível de 1 (o valor SWR pode ser aceitável entre 1 e 1,8).
- É necessário calibrar o medidor de ROE entre cada operação de ajuste da antena.

Nota: A fim de evitar perdas e atenuação nos cabos de ligação entre o rádio e os acessórios, PRESIDENT recomenda um comprimento inferior de cabo a 3 metros.

Agora, a estação está pronta para funcionar.

B) UTILIZAÇÃO

1) INTERRUPTOR / VOLUME



- Para ligar o aparelho rode o botão **VOL (1)** no sentido dos ponteiros do relógio.
- Para aumentar o volume rode este botão no sentido dos ponteiros do relógio.

2) ASC (Automatic Squelch Control) / SILENCIADOR

Permite eliminar ruídos de fundo indesejáveis na ausência de comunicação. O silenciador não atua sobre o som nem sobre a potência de transmissão, mas permite que você escute confortavelmente.

- ASC (ajuste automático do silenciador)**

Patente Mundial, exclusividade da PRESIDENT.

Rode o botão **SQ (2)** no sentido inverso aos ponteiros de um relógio na posição **ASC**.  é exibida no display. Nenhum ajuste manual repetitivo, otimização permanente entre a sensibilidade e a audição confortável quando o **ASC** está ativado. Esta função é desligada, rodando o botão **SQ (2)** no sentido dos ponteiros de um relógio, neste caso, o ajuste do silenciador é de novo manual.  desaparece do display.

- Silenciador MANUAL**

Rode o botão de **SQ (2)** no sentido dos ponteiros do relógio até ao ponto exato onde todos os ruídos de fundo desaparecem. É uma configuração que tem de ser feita de forma precisa, como colocado em posição alta na

direção dos ponteiros do relógio, apenas o sinal mais forte pode ser recebido.

3) DISPLAY

Permite visualizar o conjunto das funções:

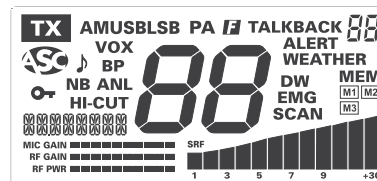

O gráfico de barras principal indica o nível de recepção e o nível da potência emitida. Os pequenos gráficos de barras indicam os níveis do Mic Gain, RF Gain e RF Power.

4) FINE (CLARIFIER)

A função **FIN** permite a deslocamento fino da frequência em recepção LSB/USB afim de melhorar a claridade da voz do seu interlocutor.

5) COARSE (CLARIFIER)

A função **CRS** permite o deslocamento grosseiro da frequência em recepção.

A posição normal destas duas funções situa-se na graduação central.

6) SELETOR DE CANAIS : Botão rotativo CH e teclas UP/ DN no microfone

Essa diferente teclas e botão permitem de subir ou descer de um canal. Um bipe é emitido em cada mudança de canal se a função **KEY BEEP** estiver ativada (ver função **KEY BEEP** página 60).

A mensagem mostra a frequência correspondente. Por exemplo {27205MHZ}.

7) MODE ~ PA ~ •VOX

MODE (pressão breve)

Esta tecla permite de selecionar o modo de modulação AM, LSB ou USB. O modo escolhido deve ser o mesmo que o modo do seu interlocutor.

Modulação de Amplitude/ AM: Comunicação com terreno e obstáculos na distância média (modo o mais utilizado).

Bandas superiores e inferiores/ USB - LSB: Comunicação longa distância (de acordo com as condições de propagação).

Aperte a tecla **MODE (7)** para alternar entre os modos :

→ AM → USB → LSB ↵

PA (Public Address) (pressão prolongada)

Pressione a tecla **PA (7)** durante 1 segundo para alternar entre os modos **CB** e **PA**.

MODO **PA** (megafonia). “**PA**” aparece no display. Um alto-falante de sonorização externa pode ser conectado ao aparelho pela tomada jack situada na painel traseiro PA.SP. (D).

As mensagens CB recebidas ou emitidas pelo microfone serão dirigidas e amplificadas rumo o alto-falante externo do PA.

Quando a alavanca **PTT (13)** é apertada “**ON**”, a mensagem é {**RF LEVEL**}. O gráfico de barras indica o nível do sinal.

Para ajustar o volume do **PA**, aperte a alavanca **PTT (13)** e gire o botão rotativo **CH (6)** usando as graduações do gráfico de barras. A mensagem {**RF LEVEL**} pisca no display.

As funções **ROGER**, **SCAN**, **MEM**, e **VOX** não são permitidas neste modo. Se o usuário passar no modo **PA** durante o

uso do **SCAN** ou de um canal de emergência **9/19**, estes serão desativados. Da mesma maneira si o modo **WEATHER** for ativo, será cancelado.

• **VOX** (•F/MEM + pressão breve)

A função **VOX** permite emitir falando através do microfone de origem (ou micro vox opcional) sem pressionar o botão **PTT (13)**. O uso de um micro vox opcional ligado atrás do equipamento (**E**) desativa o micro de origem. Pressione uma vez a tecla **•F/MEM (11)** e brevemente a tecla **VOX (7)** para ativar a função **VOX**. O ícone “**VOX**” aparece no display. Uma nova pressão nas teclas **•F/MEM (11)** e **•VOX (7)** desabilita a função. O ícone “**VOX**” desaparece.

• **VOX SET** (•F/MEM + pressão prolongada)

Pressione uma vez a tecla **•F/MEM (11)** e, por um segundo, a tecla **•VOX (7)** para ativar a função **VOX SET**, ajuste do Vox. “**VOX**” pisca no display.

Há três ajustes possíveis: Sensibilidade (L) / Nível Anti-Vox (A) / Temporização (E). Pressione brevemente a tecla **•VOX (7)** para avançar ao próximo ajuste. O display indica o tipo de ajuste seguido do seu nível {SET-L1}, {SET-A1}, {SET-T1}.

- Sensibilidade “**L**”: permite ajustar a sensibilidade do micro (de origem ou opcional vox) para qualidade de transmissão ideal. Nível ajustável de 1 (nível alto) a 9 (nível baixo), utilizando o botão rotativo **CH (6)**. 1 corresponde ao nível da sensibilidade (Sensitivity Level)
- Anti-Vox “**A**”: permite evitar a emissão gerada pelo ruído ambiente. Nível ajustável de 0 (Off) a 9 (nível baixo), utilizando o botão rotativo **CH (6)**. A corresponde ao Anti-Vox (Anti-Vox Level).

- Temporização “**t**”: permite evitar o corte brusco na transmissão juntando um tempo ao final da palavra. Nível ajustável de **1** (tempo curto) a **9** (tempo longo), utilizando o botão rotativo **CH (6)**. **t** corresponde ao atraso de tempo (Delay Time).

Pressione a tecla **•VOX (7)** durante 1 segundo para validar os ajustes e sair do modo **VOX SET**.

Efetuar os ajustes, ativa automaticamente a função **VOX** e “**VOX**” aparece no display.

8) WEATHER ~ ALERT ~ M1

WEATHER (MODO METEOROLÓGICO) *(pressão breve)*

As funções comuns do modo **CB** não são permitidas neste modo. Quando a função **KEY BEEP** é ativa, pressionar uma tecla não autorizada irá emitir um bipe de erro. Pressione a tecla **WEATHER (8)** para ativar modo **WEATHER**. “**WEATHER**” aparece no display. Pressione novamente esta tecla para desativar a função. “**WEATHER**” desaparece.

O modo **WEATHER** permite escutar os boletins meteorológicos. Quando o modo está ativado, utilize o botão rotativo **CH (6)** ou as teclas **UP/DN (6)** do microfone para procurar, através dos sete canais meteorológicos, qual é o canal que corresponde à sua área.

O display indica o canal escolhido e, se um sinal for recebido, “**WEATHER**” e “**ALERT**” piscam.

ALERT *(pressão prolongada)*

A sirene de alerta é emitida somente nos modos **PA** ou **CB**. Não funciona no modo **WEATHER**.

Pressione durante um segundo a tecla **ALERT (8)** para ativar/desativar a função. Quando a função está ativa e se um sinal for detetado no canal meteorológico ativo, o aparelho emite um som parecido com uma sirene. “**ALERT**” e o canal

meteorológico ativo piscam no display. Os modos **CB** ou **PA** são cancelados, o aparelho passa automaticamente ao modo **WEATHER**.

Durante o sirene de alerta, pressione qualquer tecla para parar o som. “**ALERT**” e o canal meteorológico ativo deixam de piscar no display.

NOTA: A alerta é emitida somente quando for detectado uma sinal para o canal **selecionado**. Para que seja efetiva em **todos** os canais meteorológicos, utilize previamente a função **SCAN** no modo **WEATHER** (ver § **SCAN** página 57).

M1

Ver § **MEMÓRIA** página 59.

9) NB/ANL/HIC ~ SCAN ~ M2

NB/ANL/HIC *(pressão breve)*

NB ANL (Noise Blanker / Automatic Noise limiter): esses filtros permitem de reduzir o ruído de fundo e alguns parasitos em recepção.

HI-CUT: Eliminação dos parasitos de alta frequência.

Pressione a tecla **NB/ANL/HIC (9)** para alternar entre os diferentes estados :

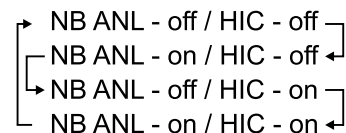

O ícono do filtro aparece no display quando o filtro é ativo.

SCAN *(pressão prolongada)*

MODO CB

Pressione 1 segundo a tecla **SCAN (9)** para ativar a função

SCAN (busca de canais CB) em ordem crescente. “**SCAN**” aparece no display. A busca pára assim que um canal estiver ativo. Volta à busca automaticamente 3 segundos após o fim da emissão se nenhuma tecla for pressionada. A busca volta a funcionar em ordem crescente, girando o botão rotativo **CH (6)** para direita ou pressionando a tecla **UP (6)** ou em ordem decrescente girando o botão rotativo **CH (6)** para esquerda ou pressionando a tecla **DN (6)**.

Durante o scan, pressione a tecla **•F/MEM (11)** para alternar entre os modos *Scan dos canais* e *Scan das memórias*. No modo, *Scan das Memórias*, os canais 9 e 19 e os canais memorizados são escaneados.

A alavanca **PIT (13)** tanto como as teclas **9/19 (7)**, **DW (10)** ou **SCAN (8)** (pressão prolongada) permitem sair da função **SCAN**.

MODO WEATHER

Pressione 1 segundo a tecla **SCAN (9)** para ativar a função **SCAN** (busca de canais meteorológicos) em ordem crescente. “**SCAN**” aparece no display. A busca pára assim que um canal estiver ativo. Volta à busca automaticamente 3 segundos após o fim da emissão se nenhuma tecla for pressionada. A busca volta a funcionar em ordem crescente, girando o botão rotativo **CH (6)** para direita ou pressionando a tecla **UP (6)** ou em ordem decrescente girando o botão rotativo **CH (6)** para esquerda ou pressionando a tecla **DN (6)**.

Uma nova pressão larga na tecla **SCAN (9)** desativa a função **SCAN**.

M2

Ver § **MEMÓRIA** página 59.

10) 9/19 ~ DW ~ M3

9/19 (pressão breve)

Pressione a tecla **9/19** para selecionar automaticamente os canais 9 e 19. A primeira pressão ativa o canal 9, a segunda ativa o canal 19. Uma nova pressão volta ao canal em uso. “**EMG**” aparece no display quando o canal **9** ou **19** está ativo.

DW (pressão prolongada)

Uma pressão prolongada (1s) permite ativar a função **DW** (doble escuta). “**DW**” aparece no display. Permite vigiar os canais 9 ou 19 e o canal escolhido. A primeira pressão ativa a função entre o canal 9 e o canal ativo. Uma nova pressão ativa a função entre o canal 19 e o canal ativo. O número do canal escolhido e o canal 9 ou 19 aparecem alternativamente no display. O ícone “**EMG**” (emergência) também aparece no display ao mesmo tempo que o canal 9 ou 19. O canal escolhido pode ser modificado durante o uso da doble escuta. Uma nova pressão prolongada na tecla **DW (10)** desativa a função **DW**. “**DW**” desaparece do display.

M3

Ver § **MEMÓRIA** página 59.

11) •F/MEM ~ LOCK ~ •RF GAIN

•F/MEM (pressão breve)

Pressione brevemente esta tecla para entrar no modo **2ª FUNÇÃO**. **LF** pisca quando o modo é ativo. **LF** desaparece do display depois de 10 segundos si nenhuma outra tecla for pressionada.

Para as memórias, ver § **MEMÓRIA** página 59.

LOCK (pressão prolongada)

Permite bloquear todas as teclas na parte frontal. O aparelho emite um sinal sonoro para indicar um erro se uma tecla é usada, enquanto a função **LOCK** estiver ativada com a função **KEY BEEP** ativada.

Aperfe longamente a tecla **LOCK (11)** para ativar/desativar a função **LOCK**. Quando a função estiver ativa,  é exibido.

A emissão (microfone ou voz) e recepção permanecem operacionais.

RF GAIN (•F/MEM + •MIC/RF GAIN)

- Pressione a tecla **•F/MEM (11)**.
- Pressione a tecla **•MIC/RF GAIN (11)**.
(ou pressione duas vezes a tecla **11**).
- Gire o botão rotativo **CH (6)** para ajustar o nível usando o gráfico de barras.
- Pressione o botão **CH (6)** durante 1 segundo para validar o ajuste.

O gráfico de barras do RF Gain sempre aparecerá no display em recepção.

12) TOMADA DE 6 PINOS DO MICROFONE

Ele está localizado na parte frontal do aparelho, facilitando assim a sua integração a bordo do veículo. *Veja o esquema de ligação na página 67.*

13) PTT ~ RF POWER ~ MIC GRAIN ~ TALKBACK

PTT (Push To Talk)

Alavanca, patilha ou botão de emissão. Pressione para falar, o display mostra . Solte para passar à recepção e receber uma mensagem.

RF POWER (PTT + •F/MEM + botão rotativo CH)

- Manter a alavanca **PTT (13)** apertada.
- Pressione a tecla **•F/MEM (11)**.
- Gire o botão rotativo **CH (6)** para ajustar o nível usando o gráfico de barras.
- Pressione o botão **CH (6)** durante 1 segundo para validar o ajuste.

O gráfico de barras do RF Power sempre aparecerá no display em emissão.

MIC GAIN (PTT + •F/MEM + •MIC/RF GAIN + botão rotativo CH)

- Manter a alavanca **PTT (13)** apertada.
- Pressione a tecla **•F/MEM (11)**.
- Pressione a tecla **•MIC/RF GAIN (11)**.
(ou pressione duas vezes a tecla **11**).
- Gire o botão rotativo **CH (6)** para ajustar o nível usando o gráfico de barras.
- Pressione o botão **CH (6)** durante 1 segundo para validar o ajuste.



O gráfico de barras do Mic Gain sempre aparecerá no display em emissão.

TALKBACK (PTT + •F/MEM)

A função **TALKBACK** permite escutar no alto-falante do rádio sua própria modulação.

- Manter a alavanca **PTT (13)** apertada.
- Pressione a tecla **•F/MEM (11)** durante 1 segundo para ativar / desativar a função **TALKBACK**. “**TALKBACK**” aparece no display quando a função é ativa.

NÍVEL DO TALKBACK (PTT + botão rotativo CH)

Quando a função **TALKBACK** é ativa, manter a alavanca **PTT (13)** apertada e gire o botão rotativo **CH (6)** para ajustar o nível. 9níveis de  1 até  9.

MEMÓRIA

O rádio permite memorizar três canais com os atributos seguintes : NB/ANL (on/off), HI-CUT (on/off), AM / LSB / USB.

Chamar uma memória: *(pressão breve)*

- Pressione brevemente a tecla **•F/MEM (11)**. Si a função **KEY BEEP** for ativa, um bipe curto é emitido. **[E]** pisca.
- Pressione brevemente uma das teclas **M1 (8)**, **M2 (9)** ou **M3 (10)** para chamar a memória selecionada.
- “MEM” e o número da memória (**M1**, **M2** ou **M3**) aparecem no display.

Para armazenar uma memória: *(pressão prolongada)*

- Selecione o canal que você deseja armazenar.
- Pressione brevemente a tecla **•F/MEM (11)**. Si a função **KEY BEEP** for ativa, um bipe curto é emitido. **[E]** pisca.
- Pressione durante um segundo umas das teclas **M1 (8)**, **M2 (9)** ou **M3 (10)**. “MEM” aparece no display, o número da memória selecionada (**M1**, **M2** ou **M3**) pisca.
- Si a função **KEY BEEP** for ativa, um bipe longo confirma a memorização do canal selecionado.

Apagar a memória

- Desligue o rádio
- Segure uma das teclas **M1 (8)**, **M2 (9)** ou **M3 (10)** e liga o aparelho. A memória selecionada (**M1**, **M2** ou **M3**) é removida. “MEM” desaparece do display.

TOT (Time Out Timer) / TEMPORIZADOR DE EMISSÃO

Se a emissão (**PTT** ou **VOX**) demora por mais de 5 minutos, o aparelho deixa de transmitir, piscando no display o canal e **[TX]**. Um bipe é emitido até soltar o botão **PTT (13)**.

C) FUNÇÕES

- Pressione o botão **CH (6)** para alternar entre as 7 funções:



Para **AJUSTAR** uma função, gire o botão rotativo **CH (6)**. Pressione o botão **CH (6)** para **VALIDAR** o ajuste e **ATIVAR** a função seguinte.

Aperte a alavanca **PTT (13)** para sair do nodo **FUNÇÕES**.

COLOR

- Pressione o botão **CH (6)** uma vez. A mensagem indica {COLOR}.
- Gire o botão rotativo **CH (6)** para alternar entre as três cores :

LARANJA / $\overline{0r}$ → VERDE / $\overline{0r}$ → AZUL / bL

- Pressione o botão **CH (6)** para validar o ajuste do **COR** e passar à função seguinte (DIMMER).
- Aperte a alavanca **PTT (13)** para sair do nodo **FUNÇÕES**.

DIMMER

A função **DIMMER** permite ajustar a luminosidade do display. 10 níveis de $\overline{0}$ até $\overline{9}$.

- Pressione o botão **CH (6)** duas vezes. A mensagem indica {DIMMER}.
- Gire o botão rotativo **CH (6)** para ajustar o valor.
- Pressione o botão **CH (6)** para validar o ajuste do **DIMMER** e passar à função seguinte (CONTRAST).
- Aperte a alavanca **PTT (13)** para sair do nodo **FUNÇÕES**.

CONTRAST

A função **CONTRAST** permite ajustar o contraste do display. 10 níveis de $\overline{0}$ até $\overline{9}$.

- Pressione o botão **CH (6)** três vezes. A mensagem indica {CONTRAST}.
- Gire o botão rotativo **CH (6)** para ajustar o valor.
- Pressione o botão **CH (6)** para validar o ajuste do **CONTRASTE** e passar à função seguinte (KEY BEEP).
- Aperte a alavanca **PIT (13)** para sair do nodo **FUNÇÕES**.

KEY BEEP

- Pressione o botão **CH (6)** quatro vezes. A mensagem indica {KEY BEEP}.
- Gire o botão rotativo **CH (6)** para ativar “ON” / desativar “OFF” a função **KEY BEEP**. “BP” aparece quando a função é ativa.
 - Pressione o botão **CH (6)** para validar o ajuste do **KEY BEEP** e passar à função seguinte (ROGER BEEP).
 - Aperte a alavanca **PIT (13)** para sair do nodo **FUNÇÕES**.

ROGER BEEP

- Pressione o botão **CH (6)** cinco vezes. A mensagem indica {ROGER BEEP}.
- Gire o botão rotativo **CH (6)** para ativar “ON” / desativar “OFF” a função **ROGER BEEP**. “B” aparece no display quando a função é ativa (somente no modo **CB**).
- Pressione o botão **CH (6)** para validar o ajuste do **ROGER BEEP** e passar à função seguinte (SWR).
- Aperte a alavanca **PIT (13)** para sair do nodo **FUNÇÕES**.

O **Roger Beep** emite um bipe quando a alavanca do micro **PIT (13)** é solta para deixar a palavra ao chamador. Historicamente, o **CB** é o modo de comunicação “simplex”, ou seja, não é possível falar e ouvir ao mesmo tempo (como no caso do telefone, por exemplo), era costume de dizer “Roger” quando eles tinham acabado de falar para avisar o interlocutor que poderia falar. A palavra “Roger” foi substituída por um bipe significativo, daí o nome “Roger Beep”.

Nota: O **Roger Beep** também é ouvido no alto-falante, se a função **KEY BEEP** for ativada. Senão, somente o chamador pode ouvir o aviso sonoro.

No modo **PA**, esta função não é autorizada.

SWR

- Pressione o botão **CH (6)** 6 vezes para entrar na função.
- Uma mensagem indicando o canal ativo e SWR aparece durante 2 segundos. Por exemplo {CH40 SWR}.
- O aparelho passa automaticamente no modo **TX** sem apertar a alavanca **PIT (13)** e a calibração começa. O tempo da calibração é de 5 minutos no máximo. Uma contagem regressiva é feita no display.
- Ajuste a antena.
- O bipe* é contínuo enquanto a **ROE** é equivalente a **1.0** (=1,0). O espaço entre os bipes cresce na medida que a **ROE** se afasta do valor **1.0** (=1,0).
- O volume do bipe é ajustável com o botão de volume **VOL (1)**.
- O display indica o valor da **ROE**. Por exemplo **2.5** (=2,5).
- Pressione a alavanca **PIT (13)** para sair do modo **FUNÇÃO**.

**Verifique que o volume do bipe esteja a um nível conveniente.*

***Não ha separador decimal na visualização do valor da ROE, 25, por exemplo, significa 2,5.*

Ver o parágrafo AJUSTE ROE página 53.

TONE

A função **TONE** permite ajustar a tonalidade em recepção. 11 níveis de **-5** até **+5**.

- Pressione o botão **CH (6)** sete vezes. A mensagem indica {TONE}.
- Gire o botão rotativo **CH (6)** para ajustar o nível.

- Pressione o botão **CH (6)** para validar o ajuste da **TONALIDADE**. Um dobre bipe é emitido indicando a saída do modo **FUNÇÕES**.

A) ALIMENTAÇÃO (13,8 V / 27,6 V)

B) CONECTOR DE ANTENA (SO-239)

C) TOMADA ALTO-FALANTE EXTERIOR (8 Ω , Ø 3,5 mm)

D) TOMADA ALTO-FALANTE PA EXTERIOR (8 Ω , Ø 3,5 mm)

E) MICROFONE VOX OPCIONAL (Ø 2,5 mm)

D) CARACTERÍSTICAS TÉCNICAS

1) GERAL

- Canais : 40
- Modos de Modulação : AM / USB / LSB
- Faixa de frequência : 26,965 MHz a 27,405 MHz
- Canais meteorológicos : 162,400 MHz a 162,550 MHz
- Impedância da Antena : 50 ohms
- Tensão de alimentação : 13,8 V / 27,6 V
- Dimensões (L x P x A) : 6,69 x 5,91 x 2,05 polegares
170 x 150 x 52 mm
- Peso : 2,20 lbs / 1 kg
- Acessórios incluídos : Microfone Electret ultra leve e seu suporte, 1 suporte de montagem, parafusos

2) EMISSÃO

- Tolerância de frequência : +/- 200 Hz
- Potência portadora : 4 W (constante)
- Interferência : inferior a -60 dBc
- Resposta de frequência : 300 Hz a 3 KHz
- Potência emissão em canal adjacente : Menos de 20 µW
- Sensibilidade do microfone : 3 mV
- Consumo de energia : 2 A (com modulação)

- Distorção máx. do sinal modulado : 1,8 %

3) RECEPÇÃO

- Sensibilidade máxima a 10 dB (S+N)/N : 0,6 µV - 111 dBm
- Resposta de frequência : 300 Hz a 3 KHz
- Sensibilidade do canal adj. : > 60 dB
- Potência Áudio Max : 2 W
- Sensib. do silenciador (SQ) : mín. 0,2 µV- 120 dBm
máx. 1 mV - 47 dBm
- Taxa de rejeição
Frequência imagem : 60 dB
- Taxa de rejeição Freq.
intermediária : 70 dB
- Consumo : 300 mA nominal / 1000 mA máximo

E) GUIA DE PROBLEMAS

1) O EQUIPAMENTO NÃO TRANSMITE OU A TRANSMISSÃO É DE MÁ QUALIDADE

Verifique se:

- A antena está ligada corretamente e a ROE está bem ajustada.
- O microfone está ligado corretamente.
- O nível do RF GAIN está no máximo.
- O nível do MIC GAIN está no máximo.

2) O EQUIPAMENTO NÃO RECEBE OU A SUA RECEPÇÃO É DE MÁ QUALIDADE

Verifique se:

- O nível do RF GAIN está no máximo.
- O nível do silenciador está definido corretamente.
- O botão de volumem (1) esteja ajustado para um nível adequado.
- A antena esteja ligada corretamente e a ROE seja bem ajustada.

3) O EQUIPAMENTO NÃO ACENDE

- Verifique a fonte de alimentação.
- Verifique se não há inversão nos fios ao nível da junção.
- Verifique o fusível.

F) COMO TRANSMITIR OU RECEBER UMA MENSAGEM

Agora que você já leu as instruções, irá garantir que a sua estação está pronta para uso (antena ligada).

Você pode pressionar o botão de emissão do microfone, e começar a mensagem "atenção emissoras, ensaio de emissora", a mensagem que lhe permite verificar a clareza e a potência do seu sinal e esperar por uma resposta tipo "alta e clara a estação."

Solte a patilha e espere por uma resposta. Se você usar um canal de chamada (19), e a comunicação for estabelecida, deve-se escolher um outro canal disponível para desobstruir o canal de chamada.

G) GLOSSÁRIO

Ao usar o seu rádio, você vai descobrir uma linguagem particular usado por alguns cebeístas. Para ajudá-lo a entender melhor, nós damos no léxico e o código "Q", um resumo das palavras usadas. No entanto, é evidente que uma linguagem clara e precisa facilitará os contatos entre os radioamadores. Portanto, as palavras listadas abaixo são apenas indicativos, e não devem ser utilizadas formalmente.

ALFABETO FONÉTICO INTERNACIONAL

A Alpha	H Hotel	O Oscar	V Victor
B Bravo	I India	P Papa	W Whiskey
C Charlie	J Juliett	Q Quebec	X X-ray
D Delta	K Kilo	R Romeo	Y Yankee
E Echo	L Lima	S Sierra	Z Zulu
F Foxtrott	M Mike	T Tango	
G Golf	N November	U Uniform	

GÍRIAS CEBEÍSTAS

ALPHA LIMA	: Amplificador Linear
LAC	: Posição CB
BASE	: Base Station
BREAK	: Pedido urgente para entrar, interrompendo
CANA DE PESCA	: antena
CHEERIO POR	: Adeus
NÚMERO CIDADE	: Código postal
COPIAR	: Escutar, captar, receber
FIXO MÓVEL	: Estação Móvel preso
FB	: Negócio fino (bom, excelente)
ABAIXO	: Canais 40 canais abaixo do autorizado
MAYDAY	: Chamada de socorro
MIKE	: Micro
MÓVEL	: Estação Móvel
NEGATIVO	: Não
OM	: Operador de rádio
MIC	: Micro
TOP	: Rádios com canais acima dos 40 permitidos
TIA VITÓRIA	: Televisão
PRÉ	: Amplificador de recepção de antena
MACACO PRETO	: Telefone

TVI	: Interferência TV
VISTA	: Vendo
VX	: Velhos amigos
WHISKY	: Watts
WX	: Tempo
XYL	: A esposa do operador
YL	: Operador de rádio
51	: Aperto de mão
73	: Amizades
88	: Amor e beijos
99	: Identificar a frequência
144	: Polarização Horizontal, ir para a cama
318	: Pipi
600 ohms	: o telefone
813	: Líquido gastro (aperitivo)
A. L.	: Amplificador Linear
Harmônicos	: Filhos
AVE-MARIA	: AM Amplitude de modulação
BARBAS	: canais de interferência próximos
BARRA MÓVEL	: Estação de movimento
BASE	: Estação fixa
BIGOTADA	: reunião de fãs
BREAK	: Pedido de transmissão ou de entrada
BREAKER	: O que interrompe
CAIXA PARVA	: TV
CATRACA	: Amplificador Linear
CORTINA	: Ouvinte
FEIXE DA ANTENA	: Comunicação em CB
DOIS METROS	
HORIZONTAIS	: A cama
ACENDER	
FILAMENTOS	: Ligar o equipamento de rádio CB
ESPIRAS	: Idade do operador
FOTOCÓPIA	: o irmão / irmã

FREQUÊNCIA	: Megahertz correspondente ao canal
QJ	: Dinheiro expresso normalmente em mil
LABORO	: Trabalho, ocupação
TIJOLO	: Emissora de 27 MHz
LINHA DE BAIXA FREQUÊNCIA	
OU LINHA DE 500	: Telefone
MODULAR	: Falar emitindo
O.K.	: Conforme, de acordo com
OKAPA	: Conforme
P.A.	: Sistema de PA, megafonia
TABLET	: Microfone
P. O. BOX	: Caixa postal
PRIMEIRÍSSIMOS	: País
PONTINHO	: Local
PONTOS VERDES	: Guarda Civil, QRM 22
RX	: Receptor
SAXO	: Marido, Namorada
SECRETÁRIA	: Amplificador Linear
TRASMATA	: Ouvinte
TX	: Transmissor
VERTICAL	: Encontrar-se pessoalmente
VIA BAIXA	: Telefone
VITAMINAR-SE	: alimentar-se, comer
WHISKIES	: Watts
BOTAS	: Amplificador Linear
33	: Saudações amigáveis
55	: Muito sucesso

CÓDIGO Q

QRA	: Nome da estação ou do operador
QRB	: A distância aproximada em linha reta entre duas estações

QRG : Frequência atual
QRI : Tonalidade de uma emissão valorizada de 1 a 3
QRK : legibilidade, compreensibilidade de um sinal. Em CB, Rádio valorizado de 1 a 5
QRL : Estar ocupado, a trabalhar
QRM: Interferência, avaliado de 1 a 5
QRO: Aumentar a potência do transmissor
QRP : reduzir a potência do transmissor
QRT : cessar a emissão
QRV : Estar preparado, pronto
QRX : Cita para transmitir. No CB, “ continue a ouvir”
QRY : Turno para transmitir
QRZ : Nome da estação chamadora. No CB, “Esteja a ouvir”
QSA : força de um sinal. Em CB Santiago. Classificação de 1 a 9
QSB : As variações na intensidade do sinal. Desvanecimento. Classificação de 1 a 5
QSL : Reconhecimento. Cartão confirmando comunicação
QSO : Pedido de comunicação. Em CB, também, a comunicação direta entre duas ou mais estações
QSP : Retransmissão através de estação ponte
QSY : Passar a transmitir em outra frequência ou canal
QTC : Mensagem a ser transmitida
QTH : Localização geográfica da estação
QTR : Hora atual
QUT : Localização geográfica do acidente ou incidente

NOTA: O código Q é a fusão das duas definições, como pergunta e resposta, é uma única definição aceite em CB.

CONDIÇÕES GERAIS DE GARANTIA

Este aparelho tem uma garantia de **2 anos** para peças e mão de obra no país de compra, contra qualquer defeito de fabricação reconhecido pelo nosso departamento técnico. O laboratório de SPV PRESIDENT reserva-se o direito de não aplicar a garantia em caso de dano que tenha sido causado por uma antena não distribuída pela marca PRESIDENT. Uma garantia estendida de **3 anos** será aplicada para a compra simultânea de um aparelho e de uma antena da marca PRESIDENT, aumentando a garantia total de **5 anos**. Para validar sua garantia, efetue a inscrição on-line no site PRESIDENT ELECTRONICS, **www.president-electronics.us/warranty-registration** no prazo de 30 dias a partir da data da compra. Você também pode acessar a página de registro de garantia usando seu smartphone para ler (o aplicativo deve estar disponível) o código QR no cartão de garantia em anexo. Você receberá um e-mail de confirmação da inscrição de garantia. Recomendamos que você guarde uma cópia deste e-mail.

Qualquer reparo sob garantia será sem carga e os custos de entrega de retorno serão suportados por PRESIDENT. A prova de compra deve imperativamente estar junta em caso do retorno de um produto a ser reparado. As datas da inscrição e da prova de compra devem corresponder.

No caso em que a intervenção não é coberta pela garantia serão faturados as peças, a mão de obra e os custos de transporte.

Nenhuma peça de reposição será enviada, pelo nosso departamento técnico, com base na garantia.

Não prossiga com a instalação do dispositivo sem ler o manual do usuário.

A garantia é válida somente no país de compra.

Esta garantia não cobre:

- Os danos provocados por acidentes tais como choques, quedas, incêndios ou embalagens defeituosas, negligência, ou manutenção inadequada.
- O desgaste normal de um produto (transistores de potência, microfones, luzes, fusíveis), o uso indevido (incluindo mas não se limitando à antena mal ajustada, SWR [relação de ondas estacionárias] excessiva ou muito grande, [superior a 2], inversão de polaridade, ligações erradas, sobretensão, etc.), a não observância das características de instalação e uso.

- A garantia não pode ser estendida devido à indisponibilidade do aparelho enquanto ele está sendo reparado pelo SPV PRESIDENT, nem por a troca de um ou mais componentes ou peças de reposição.
- Os reparos e/ou modificações feitas por terceiros sem a aprovação da empresa PRESIDENT.

Se você observar falhas de funcionamento:

- Verifique a fonte de alimentação do aparelho e a qualidade do fusível.
- Verifique se a antena, o microfone estão corretamente conectados.
- Verifique se o nível do silenciador squelch está devidamente ajustado; a configuração programada é a correta.
- Verifique os fios dos vários conectores, tomadas de antena, microfone e fonte de alimentação.
- Em caso de um real mau funcionamento, consulte primeiro seu provedor. Ele decidirá que medidas devem ser tomadas.

No caso de uma intervenção não coberta pela garantia ou fora do prazo, você ainda terá possibilidade de fazer inspecionar ou reparar o seu aparelho. Uma estimativa será estabelecida antes de qualquer reparo.

Você confiou na experiência e na qualidade da PRESIDENT e nós apreciamos isso. Para estar completamente satisfeito com a sua compra, por favor leia atentamente este manual.

A Direção Técnica

e

O Departamento de Qualidade

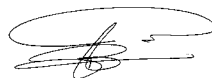

**CHANNEL FREQUENCY TABLE
TABLEAU DES FRÉQUENCES
TABLA DE FRECUENCIAS
TABELA DE FREQUÊNCIAS**

Channel N° du canal N° Canal N° Canal	Frequency Fréquences Frecuencia Frequência	Channel N° du canal N° Canal N° Canal	Frequency Fréquences Frecuencia Frequência
1	26,965 MHz	21	27,215 MHz
2	26,975 MHz	22	27,225 MHz
3	26,985 MHz	23	27,255 MHz
4	27,005 MHz	24	27,235 MHz
5	27,015 MHz	25	27,245 MHz
6	27,025 MHz	26	27,265 MHz
7	27,035 MHz	27	27,275 MHz
8	27,055 MHz	28	27,285 MHz
9	27,065 MHz	29	27,295 MHz
10	27,075 MHz	30	27,305 MHz
11	27,085 MHz	31	27,315 MHz
12	27,105 MHz	32	27,325 MHz
13	27,115 MHz	33	27,335 MHz
14	27,125 MHz	34	27,345 MHz
15	27,135 MHz	35	27,355 MHz
16	27,155 MHz	36	27,365 MHz
17	27,165 MHz	37	27,375 MHz
18	27,175 MHz	38	27,385 MHz
19	27,185 MHz	39	27,395 MHz
20	27,205 MHz	40	27,405 MHz

**WEATHER FREQUENCY TABLE
TABLEAU DES FRÉQUENCES MÉTÉO
TABLA DE FRECUENCIAS METEOROLÓGICAS
TABELA DE FREQUÊNCIAS METEOROLÓGICAS**

Channel N° du canal N° Canal N° Canal	Frequency Fréquences Frecuencia Frequência
1	162,550 MHz
2	162,400 MHz
3	162,475 MHz
4	162,425 MHz
5	162,450 MHz
6	162,500 MHz
7	162,525 MHz

**6-PIN MICROPHONE PLUG
PRISE MICRO 6 BROCHES
TOMA DE MICRO DE 6 CONTACTOS
TOMADA DE MICROFONE DE 6 PINOS**

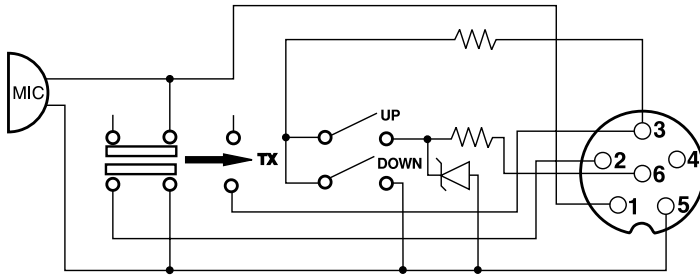

1	Modulation	Modulation	Modulación	Modulação
2	RX	RX	RX	RX
3	TX - UP/DOWN	TX - UP/DOWN	TX - UP/DOWN	TX - UP/DOWN
4	-	-	-	-
5	Ground	Masse	Masa	Terra
6	Power Supply	Alimentation	Alimentación	Alimentação

IC RSS-GEN, Sec 7.1.2 Warning Statement - (Required for Transmitters)

ENGLISH:

Under Industry Canada regulations, this radio transmitter may only operate using an antenna of a type and maximum (or lesser) gain approved for the transmitter by Industry Canada. To reduce potential radio interference to other users, the antenna type and its gain should be so chosen that the equivalent isotropically radiated power (e.i.r.p.) is not more than that necessary for successful communication.

FRANÇAIS :

Conformément à la réglementation d'Industrie Canada, le présent émetteur radio peut fonctionner avec une antenne d'un type et d'un gain maximal (ou inférieur) approuvé pour l'émetteur par Industrie Canada. Dans le but de réduire les risques de brouillage radioélectrique à l'intention des autres utilisateurs, il faut choisir le type d'antenne et son gain de sorte que la puissance isotrope rayonnée équivalente (p.i.r.e.) ne dépasse pas l'intensité nécessaire à l'établissement d'une communication satisfaisante.

IC RSS-GEN, Sec 7.1.2 Warning Statement - (Required for Transmitters w/ detachable antennas)

ENGLISH:

This radio transmitter has been approved by Industry Canada to operate with the antenna types listed below with the maximum permissible gain and required antenna impedance for each antenna type indicated. Antenna types not included in this list, having a gain greater than the maximum gain indicated for that type, are strictly prohibited for use with this device.

FRANÇAIS :

Le présent émetteur radio a été approuvé par Industrie Canada pour fonctionner avec les types d'antennes énumérés ci-dessous et ayant un gain admissible maximal et l'impédance requise pour chaque type d'antenne. Les types d'antennes non inclus dans cette liste, ou dont le gain est supérieur au gain maximal indiqué, sont strictement interdits pour l'exploitation de l'émetteur.

RF Exposure Warning Statements

ENGLISH:

The antenna used for this radio must be properly installed and maintained and must provide a separation distance of at least 75 cm (29.5 Inches) from all persons and must not be collocated or operated in conjunction with any other antenna or transmitter. Never transmit if any person is closer than the specified distance to the antenna.

Note that PRESIDENT does not specify or supply any antenna with this transceiver. While a 0 dBi gain antenna is normal for a typical installation, the above limit applies to any antenna with up to 3 dBi gain.

FRANÇAIS :

L'antenne utilisée pour cette radio doit être correctement installée et entretenue. Elle doit respecter une distance minimum de 75 cm (29,5 pouces) de l'utilisateur et ne doit pas être installée à proximité ou utilisée conjointement avec tout autre antenne ou émetteur. N'utilisez pas votre radio si vous ne respectez pas la distance spécifiée.

Note: PRESIDENT ne recommande ni ne fournit aucune antenne avec cet émetteur-récepteur. Alors qu'un gain d'antenne de 0 dBi est normal pour une installation traditionnelle, la limite mentionnée ci-dessus s'applique à n'importe quelle antenne avec un gain maximal de 3 dBi.

IC RSS-GEN, Sec 8.4 / RSP-100, Sec 8.4**ENGLISH:**

This device complies with Industry Canada's license-exempt RSSs. Operation is subject to the following two conditions: (1) This device may not cause interference; and (2) This device must accept any interference, including interference that may cause undesired operation of the device.

FRANÇAIS :

Le présent appareil est conforme aux normes CNR d'Industrie Canada applicables aux appareils radio exempts de licence. L'exploitation est autorisée aux deux conditions suivantes : (1) l'appareil ne doit pas produire de brouillage, et (2) l'utilisateur de l'appareil doit accepter tout brouillage radioélectrique subi, même si le brouillage est susceptible d'en compromettre le fonctionnement.

Group
PRESIDENT
ELECTRONICS USA



HEAD OFFICE/SIÈGE SOCIAL: USA - 1007 Collier Center Way, Naples, Florida 34110
Web: <http://www.president-electronics.us> • Phone: +1 239.302.3100
Email: info@president-electronics.us

PRINTED IN VIETNAM

U01UT566ZZZ(0)

1749_V1.02/10-16

PRESIDENT